

SUPEROFFER
2024



BG

XX GRIP



**ПЕРФЕКТНО ЗА НОВ ШЕСТОГРАМ И ЕФЕКТИВНО
ЗА ПОВРЕДЕН БОЛТ**

ДДС 64/2024

Промоцията важи до 31/03/2025

0	236 K Страница 91	367 SE6 Страница 71	516 ST6NPA Страница 20	519 RBU6/3V Страница 25	870 C Страница 81
001 RV Страница 37	236 KE Страница 91	376 Страница 71	516 ST6NPM Страница 20	519 RS6/3MA Страница 26	871 C Страница 81
001 TRV Страница 37	236 KE/C22 Страница 91	382 Страница 71	516 ST6NV Страница 18	519 RS6/3MM Страница 26	871 D Страница 81
002 JMA Страница 32	237 1/2" AK Страница 59	382 F Страница 71	516 ST6PA Страница 20	519 RS6/3NMA Страница 26	884 C/S6 Страница 83
002 JMP Страница 33	237 1/4" AK Страница 59	391 Страница 82	516 ST6PPM Страница 20	519 RS6/3NMM Страница 26	885 F Страница 83
002 JTMA Страница 32	237 1/4" SK Страница 60		516 ST6V Страница 18	519 RS6/3NV Страница 24	889 GR Страница 74
007/1V Страница 34	252 N/SR8 Страница 55	400	516 ST7NV Страница 18	519 RS6/3V Страница 24	889 IL Страница 74
007 FLV Страница 35	263/S16 Страница 81	400 P Страница 82	516 ST7V Страница 18	519 RS6/4MM Страница 27	889 RL Страница 74
007 MCV Страница 35	270 C/C3 Страница 89	421 M Страница 77	516 ST8V Страница 19	519 RS6/4NMM Страница 27	889 RP Страница 75
007 MLV Страница 67	272 DS Страница 79	421 P Страница 77	516 STC4V Страница 19	519 RS6/4NV Страница 25	889 RT Страница 75
007 MV Страница 67	276 CE/SE8 Страница 55	426 B/S5 Страница 82	516 STXL6MM Страница 22	519 RS6/4V Страница 25	889 SP Страница 75
007 PLV Страница 35	280 HAP/SE6 Страница 43	426 C/S4 Страница 82	516 STXL6NMM Страница 22	519 RS7/3V Страница 24	890 K Страница 77
007 RV Страница 36	280 HATX/SE6 Страница 43	426 D/S4 Страница 82	516 STXL6NV Страница 19	519 RS7/5V Страница 25	
007 SV Страница 36	280 HG/SE6 Страница 43	442 TA Страница 70	516 STXL6V Страница 19	519 RS8/3MM Страница 27	900
007 TV Страница 36	280 HGTS/SE6 Страница 43	443 N Страница 80	519/127N Страница 30	519 RS8/3V Страница 24	910 E1 1" Страница 87
007 TXV Страница 34	280 HX/SE6 Страница 8	446 DA/SE6 Страница 80	519/150AX Страница 30	519 RSC4/3V Страница 25	913 PC2 1/2" Страница 88
007 V Страница 34	280 LTS/S9 Страница 45	446 DT/S2 Страница 81	519/276 Страница 30	519 RSC4/4V Страница 25	920 AN1 Страница 88
063 W Страница 66	280 LTSTX/S8 Страница 45	446 S28 Страница 80	519/280HG Страница 30	519 RSC4/5V Страница 25	921 A4 Страница 88
074 A Страница 67	280 TK/SE6 Страница 42	447 T Страница 76	519/280HGTS Страница 30		922 B1 Страница 89
085 EX/SE3 Страница 46	280 TQ Страница 41	451 N/S4 Страница 61	519/280T Страница 30	600	922 BL1 Страница 89
091 D/SH5 Страница 40	280 T/SE7 Страница 42	454 Страница 61	519/285A1 Страница 30	601 1/2" J22 Страница 56	922 BP1 Страница 89
091 SH5 Страница 40	280 TTS/SE6 Страница 42	458 S6 Страница 61	519/285B2 Страница 30	601 1/4-1/2" J82 Страница 57	928 AC1 1/2" Страница 86
091 SH8 Страница 40	280 TTX/SE8 Страница 42	458 S20 Страница 61	519/285KA1 Страница 30	601 1/4-1/2" J100 Страница 57	928 D1 3/4" Страница 86
	280 XLTS/S9 Страница 45	495 MAA Страница 28	519/294 Страница 30	601 1/4-1/2" JX16 Страница 56	929 PC1 1/2" Страница 84
100	280 X/S9 Страница 8	495 MB Страница 28	519/322H Страница 30	601 1/4" J34 Страница 56	929 PC1/C12 Страница 85
115 CL/SE2 Страница 82	282 S10 Страница 72	495 MC Страница 28	519/322STX Страница 30	606 1/2" EA Страница 58	939 C1 Страница 88
127 C/SE4 Страница 48	285 DS8 Страница 54	495 PA Страница 29	519/324H Страница 30	606 1/4" EA Страница 58	942 PC3 1/2" Страница 84
127 C/SE4M Страница 48	285 DS12 Страница 54	495 PM Страница 29	519/324TX Страница 30	606 1/4" SK Страница 60	942 PC3/C7 Страница 85
127 C/SE4P Страница 48	285 J/DS7 Страница 55		519/366 Страница 30	609 1/4" EB Страница 59	942 PD1 3/4" Страница 86
127 C/SE4S Страница 48	285 J/DS12 Страница 55	500	519/382F Страница 30	609 1/4" SKX Страница 7	942 PE1 1" Страница 87
127 M Страница 49	285 KA/DS8 Страница 52	501 P Страница 16	519/613AEA Страница 30	610 1/4" EFK Страница 60	943 PC1 1/2" Страница 84
127 MP Страница 49	285 KA/DS12 Страница 52	504 SN Страница 19	519/613BEA Страница 30	612 3/4" B Страница 59	943 PC1/C12 Страница 85
127 N/SE4 Страница 48	285 KB/DS7 Страница 53	504 SNA Страница 19	519/613CEA Страница 30	612 3/4" EB Страница 59	943 PC2 1/2" Страница 86
127 N/SE4S Страница 48	285 KB/DS12 Страница 53	504 SR Страница 19	519/990A1 Страница 30	640 A Страница 37	988 D/S3 Страница 73
128 M Страница 49	285 KF/DS8 Страница 53	506 KA Страница 15	519 M 091A Страница 31	641 T Страница 37	988 E/S10 Страница 73
128 MP Страница 49	285 KF/DS8 Страница 53	506 KL Страница 15	519 M 127N Страница 31	646/5LM183 Страница 33	988 G/S12 Страница 73
135 B Страница 47	285 P/SE5 Страница 53	506 TA Страница 17	519 M 150AX Страница 31	646/5LV Страница 37	988 LA/S14 Страница 73
135 C Страница 47	285 SE26 Страница 54	506 TAC Страница 16	519 M 235X Страница 9	660 X/B9 Страница 7	988 MA/S19 Страница 73
146 A Страница 66	285 X/B8 Страница 5	506 TC Страница 17	519 M 276 Страница 31	664 B/S7 Страница 44	988 MA/S25 Страница 73
150 AX/SE3 Страница 46	285 X/B12 Страница 5	506 TL Страница 17	519 M 280HG Страница 31	664 S25 Страница 44	995 A Страница 69
155 AX Страница 46	294 AC Страница 51	506 TLC Страница 16	519 M 280HGTS Страница 31	687 1/2" C16 Страница 90	995 AF Страница 69
163 Страница 67	294 AD Страница 51	516 SA/BCA Страница 13	519 M 280T Страница 31	688 3/4" MD6 Страница 90	995 CA Страница 69
174 CX Страница 50	294 AG Страница 51	516 SA/BCL Страница 13	519 M 280HX Страница 9	692 J32 Страница 44	995 LA Страница 69
186 C Страница 47		516 SA/CA Страница 13	519 M 280N1 Страница 31	692 J49 Страница 44	997 A Страница 72
187 C Страница 47		516 SA/CBA Страница 11	519 M 280TK Страница 31	692 J100 Страница 45	997 B Страница 72
196 N Страница 70	300	516 SA/CBL Страница 11	519 M 285A1 Страница 31		
196 NR Страница 70	305 N Страница 68	516 SA/CL Страница 13	519 M 285A2 Страница 31	700	1000
	314 C Страница 68	516 SA/CTA Страница 11	519 M 285KA Страница 31	753 A Страница 66	1613 AGM12-24 Страница 76
200	314 DA Страница 68	516 SA/CTL Страница 11	519 M 285KB Страница 31	753 KA Страница 66	1613 RA12 Страница 76
200 S Страница 70	317 AM Страница 68	516 SA/PRA Страница 12	519 M 285X Страница 9		1651 Страница 77
207 D Страница 65	317 K Страница 68	516 SA/PRL Страница 12	519 M 294B Страница 31	800	1785 B Страница 77
207 E Страница 65	322 SH7 Страница 40	516 SA/STA Страница 12	519 M 324H Страница 31	810 N Страница 64	1881 S22 Страница 81
210 C Страница 70	322 SH10 Страница 40	516 SA/STL Страница 12	519 M 324STX Страница 31	810 SA Страница 63	1950 C Страница 78
211 A Страница 70	324 SH5 Страница 39	516 ST5V Страница 18	519 M 382F Страница 31	811 LB Страница 62	
235 1/2" MB/C10 Страница 91	324 SH8 Страница 39	516 ST6MA Страница 21	519 M 613AEA Страница 31	811 LBE Страница 62	2000
235 1/2" M/C16 Страница 90	324 SH12 Страница 39	516 ST6MM Страница 21	519 M 613BEA Страница 31	811 NE Страница 64	2000 A Страница 78
235 1/2" XL/C3 Страница 79	324 STX/S7 Страница 39	516 ST6MMEX Страница 23	519 M 613CEA Страница 31	812 N Страница 64	2000 G Страница 79
235 1/2" X/SE12 Страница 6	324 XP/B16 Страница 38	516 ST6NMA Страница 21	519 M 990A5MD Страница 31	814 A Страница 83	2550 A Страница 78
235 1/4" X/SE10 Страница 6	333 K/SB10 Страница 41	516 ST6NMM Страница 21	519 RBO7/3V Страница 25	824 A Страница 64	2550 B Страница 78
235 3/4" M/C8 Страница 90	333 K/SH8 Страница 41	516 ST6NMMEX Страница 23		831 A Страница 83	2847/3 Страница 76
					2847 A Страница 77

ОТКРИЙТЕ НОВИНИТЕ 2024



New

X-Grip гама
Страница 4



New

Мебели за работилница
Страница 10



New

Работни маси
Страница 14



New

Колички за инструменти
Страница 18



Асортименти
Страница 28



Куфари за поддръжка
Страница 32



Преносимо хранилище
Страница 34



Отвертки
Страница 38



Шестоъгълни ключове и накрайници
Страница 41

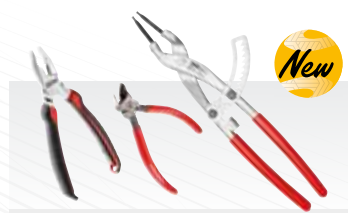

New

Клеци
Страница 46



Гаечни ключове
Страница 51



New

Тресчотки и гнезда
Страница 56



Скоби
Страница 61



Контролирано затягане
Страница 62



Електрически ножици
Страница 65



Електротехнически приложения
Страница 66



Водопроводни приложения
Страница 68



Клеци за нитове
Страница 69



New

Водопроводни приложения
Страница 70



New

Осветление
Страница 74



New

Автомобилен
Страница 76



Въздушни инструменти и аксесоари
Страница 84

ТЪРСЕТЕ ЕМБЛЕМАТИЧНИТЕ ПРОДУКТИ:
инструментите, които правят разликата!





X-GRIP ГАМА

ПЕРФЕКТНО ЗА НОВ ШЕСТОГРАМ И ЕФЕКТИВНО ЗА ПОВРЕДЕН БОЛТ



**ГАЙКИ И ВИНТОВЕ
С ШЕСТОСТЕННА ГЛАВА**



ВИНТОВЕ С ГНЕЗДОВИДНА ГЛАВА



285 X



280 HX



235 X



280 X

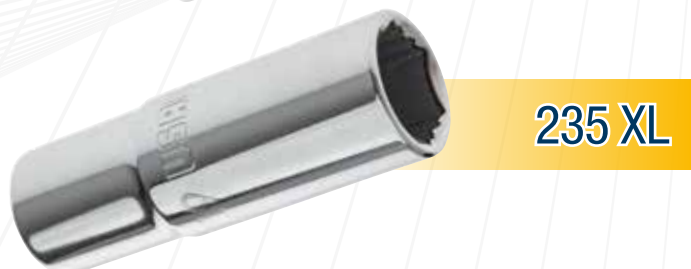

235 XL



660 X

ЕКСКЛУЗИВЕН ПРОФИЛ X-GRIP

Само USAG има решение за отвиване на силно повредени гайки и болтове.

ПЕРФЕКТНО ЗА НОВИ ШЕСТОГРАМИ

Ако работите с нови шестограми, профилът X-Grip предава по-голям въртящ момент в сравнение с нормалния профил, като предотвратява повреждането на повърхността на шестоъгълника.

КОМБИНИРАН ГАЕЧЕН КЛЮЧ 285 X

НАКЛОНЕНА ОТКРИТА ГЛАВА

под ъгъл от 15° по отношение на оста на гаечния ключ.



ДВОЕН Т РАЗДЕЛ

Отлична устойчивост на огъване.

СПЕЦИАЛНА ПРЪСТЕНОВИДНА ФОРМА

Идеални за операции по труднодостъпни гайки.

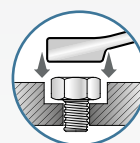

30%

+30% ПО-ДЪЛГИ ОТ СТАНДАРТНИ КОМБИНИРАНИ ГАЕЧНИ КЛЮЧОВЕ 285

Позволяват прилагането на въртящ момент с 30% по-висок, в сравнение със стандартните ключове.



СПЕЦИАЛНИ ПРОФИЛИ

- Вътрешният профил на отворения/кутията е проектиран да работи с нови шестограми и дори с много повредени шестоъгълници (до 80% с пръстен, 60% с отворения край)



8
БРЯ

285 X/B8
U02850950

Комплект от 8 бр. универсални ключа със специален профил

- 285 X/8-10-11-12-13-14-17-19 мм.
- Доставя се в навиваща сеторба от висококачествена тъкан



12
БРЯ

285 X/B12
U02850951

Комплект от 12 бр. универсални ключа със специален профил

- 285 X/8-9-10-11-12-13-14-15-16-17-18-19 мм.



ГНЕЗДА 235 X

**СПЕЦИАЛНА
ХРОМИРАНА
ВАНАДИЕВА
СТОМАНА**
Хромирано покритие



YouTube



ПРЕДИМСТВА НА ПРОФИЛА X-GRIP:

- Перфектен захват на нови или повредени шестограми, до 80%
- Предава по-голям въртящ момент от стандартен ключ.
- Няма повреди по новия шестоъгълник.



МАГНИТЕН ДЪРЖАТЕЛ ЗА ЗАКЛЮЧВАНЕ НА ГНЕЗДО 559 А

- Предлага се с 3/8, 1/4, 1/2 щипки
- Магнитна основа, защитена с гумен слой: не поврежда повърхността
- 360° регулируеми щипки, за бързо определяне на размера на гнездото



235 1/2" X/SE12
U02350501

12
БРОЯ



Комплект от 12 шестоъгълни гнезда със специален профил



10-11-12-13-14-
15-16-17-18-19-
22-24 мм



235 1/4" X/SE10
U02350500

10
БРОЯ



Комплект от 10 шестоъгълни гнезда със специален профил



5,5-6-7-8-9-10-
11-12-13-14 мм

АСОРТИМЕНТ С БИТОВЕ 660 X И ГНЕЗДА 235 X



23
БРОЯ

1/4"

1/4"



Приставка
държач за
втулки



609 1/4" SKX
U06090004

134 г | 120
30
60

Асортимент със специални шестоъгълни накрайници и битове

- Компактна кутия от два материала с меко на допир покритие
- Метална затваряща щипка
- Размер на гнездото, гравирен отвътре

ОПИСАНИЕ	ПРОДУКТ/РАЗМЕР	БР.
Реверсивна тресчотка	237 1/4" SK	2
Шестостенни вложки	235 1/4" X 6-8-10-12-13	5
бита за винтове с глава с прав шлиц -1/4"	660 0,5x4	1
бита за PHILLIPS® винтове -1/4"	660 PH 2	1
бита за POZIDRIV® - SUPADRIV® винтове -1/4"	660 PZ 2	1
Държач на вложки -1/4"	660 Q 1/4"	1
Битове за TORX® Tamper Resistant винтове - 1/4"	660 STX T20-T25-T30-T40	4
бита за Allen винтове -1/4"	660 X 2-2,5-3-4-5-6-7-8	8

АСОРТИМЕНТ С БИТОВЕ 660 X



**2-2,5-3-4-5-
6-7-8 мм**

660 X/B9
U06600100

110
20
105



YouTube

Комплект битове със специален профил

- Специален шестоъгълен профил X-Grip: перфектен захват на нови или повредени шестограми вдълбнати, до 92%
- Специална стомана с фосфатирано покритие
- Включва 1/4-1/4" гнездо за захващане на битове
- Доставка се в компактна текстилна торбичка

ОПИСАНИЕ	ПРОДУКТ/РАЗМЕР	БР.
бита за Allen винтове -1/4"	660 X 2-2,5-3-4-5-6-7-8	8
Държач на битове	684 1/4	1



9
БРОЯ

Държач на
битове

БИТОВЕ 660 X

ЕКСКЛУЗИВЕН ПРОФИЛ X-GRIP

Специалният дизайн на битовете за захващане ви позволява да захващате шестоъгълниците, вдълбнати във всякакви условия: непокътнат или напълно повреден.

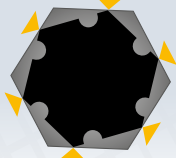

ПОВРЕДЕНИ ВИНТОВЕ

Когато един винт с шестостенна глава е повреден, вече не е възможно да се отвинти с обикновени шестостенни ключове.

Новите накрайници за захващане 660 X позволяват да се отвинят дори изключително повредени винтове, до 98% от шестоъгълния профил.





ШЕСТОСТЕННИ КЛЮЧОВЕ 280 X И 280 HX



ЕКСКЛУЗИВЕН ПРОФИЛ X-GRIP

Специалният дизайн на крайниците ви позволява да захващате вдлъбнати шестограми във всяко състояние: непокътнат или напълно повреден.



ПОВРЕДЕНИ ВИНТОВЕ

Когато един винт с шестостенна глава е повреден, вече не е възможно да се отвинти с обикновени шестостенни ключове.

Шестограмните ключове 280 X и 280 HX позволяват да се отвиват дори винтове



New

6
БРОЯ



YouTube

280 HX/SE6

U02802460

Комплект от 6 ъглови шестограмни ключа със специални профили и двукомпонентна ръкохватка

- 280 HX/2,5-3-4-5-6-8 мм.
- Ергономична дръжка от двукомпонентен материал с противоплъзгащо покритие
- Дизайнът е проучен за сигурен захват по време на работа
- Високолегирана специална стомана
- Покритие с цинков фосфат за висока устойчивост на корозия



280 X/S9

U02800485

Комплект от 9 ъглови шестограмни ключа със специални профили

- 280 X/1,5-2-2,5-3-4-5-6-8-10 мм.
- Позволява да работите върху повредени винтове дори под ъгъл от 25°
- Високолегирана специална стомана
- Покрита с цинков фосфат за висока устойчивост на корозия
- Доставка се с пластмасов държач

9
БРОЯ



YouTube

X-GRIP МОДУЛИ ЗА ВАШИЯ ШКАФ С КОЛЕЛЦА!

New

XL



52
БРОЯ

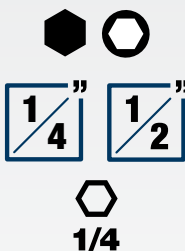

519 M 235X

U05191065

Двуцветен модул от пена с асортимент

ОПИСАНИЕ	ПРОДУКТ/РАЗМЕР	БР.
Шестостенни вложки	235 1/2 X10-11-12-13-14-15-16-17-18-19-22-24	12
Шестостенни вложки	235 1/4 X 5,5-6-7-8-9-10-11-12-13-14	10
дълга шестоъгълна муфта	235 1/2 XL 17-19-21	3
Удължения	236 1/2 125-250	2
Удължения	236 1/4 125-250	2
Възвратна тресчотка със запечатан механизъм (сертифициран IP51)	237 A 1/2	1
Възвратна тресчотка със запечатан механизъм (сертифициран IP51)	237 A 1/4	1
T-върток с плъзгач се квадрат	240 1/2 N	1
T-върток с плъзгач се квадрат	240 1/4	1
Каре	241 1/2	1
Каре	241 1/4	1
Комплект от 9 шестоъгълни ключа със сферична глава	280 X/S9 1,5-2-2,5-3-4-5-6-8-10	9
бита за Allen винтове -1/4"	660 X 2-2,5-3-4-5-6-7-8	8
Дуржач на битове	684 1/4	1

New

L



12
БРОЯ



519 M 285X

U05191063

Двуцветен модул от пена с асортимент

• 285 X/8-9-10-11-12-13-14-15-16-17-18-19 мм.



New

L

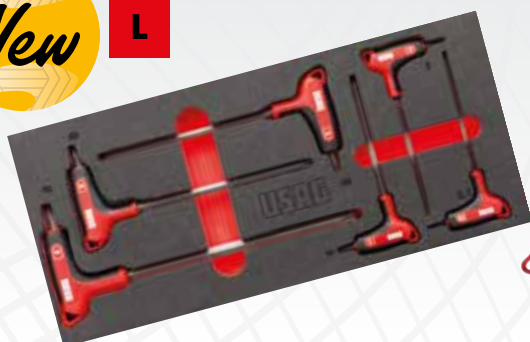

6
БРОЯ



519 M 280HX

U05191064

Двуцветен модул от пена с асортимент

• 280 HX/2,5-3-4-5-6-8 мм.

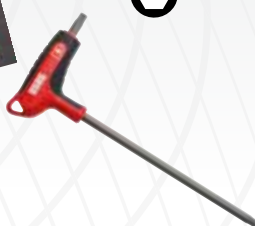

Искате ли да добавите още модули в асортимента си?
Отидете на страница 31

МЕБЕЛНА ЛИНИЯ START 516 ПРОФЕСИОНАЛНА РАБОТНА СТАНЦИЯ



YouTube



КАЧЕСТВО НА СТАРТОВАТА ГАМА



Високоустойчиви 35 мм плъзгачи с товарносимост до 40 кг.
Дръжки от високоустойчив ABS.

РАБОТЕН ПЛОТ, СТОМАНА ИЛИ ДЪРВО, ГОЛЯМ И ИЗДРЪЖЛИВ



Дълбочина: 600 мм.
Статичен капацитет на натоварване:
1000 Кг.

СЪВМЕСТИМ С МОДУЛНОСТТА НА USAG

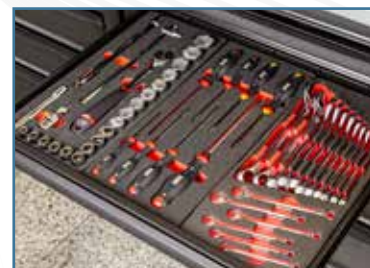

Чекмеджетата са съвместими с модулите от пяна на USAG или с пластмасовите тави, представени в каталога.



ИЗБЕРЕТЕ ИДЕАЛНОТО СИ ОФОРМЛЕНИЕ
Опитайте сега: отидете на start516-gb.usag.it

Включени са куки, LED лампи, захранващи ленти и чекмеджета на колелца



ОПИСАНИЕ	ПРОДУКТ	БР.
Шкаф с 2 врати	516 SA/2T	1
Шкаф с 6 чекмеджета	516 SA/1T	1
Шкаф с 7 чекмеджета	516 SA1T/7	1
Ролков шкаф START - 6 чекмеджета (празни)	516 SA/16T	1
шкаф с кошче за боклук и държач за роло хартия	516 SA17T	1
Отворено чекмедже на колела	516 SA20T	4
Пегборд	516 SA5T	8
Пегборд с разклонител	516 SA6T	2
Kabinet med 2 døre	516 SA3T/2	1
Шкаф с 2 врати	516 SA/3T	1
Светодиодна лампа	516 SA/12	2
Горна ракла с наклоняща се врата	516 SA/4T	5
Стойка за електроинструменти	516 SA4TP	1
Комплект за монтаж	516 SA14T	5
Издигаща се подкрепа	516 SA11T	6



516 SA/CTA
U05160299



502 kg



2.000 mm

Стоманен плот
1.450 мм - 516 AC/1
2.175 мм - 516 AC/2
Ъглов комплект
516 SA19T

Мебели за ателиета - стоманен плот

- Доставка се с 30 куки (комплект 516 SA / K1)



516 SA/CTL
U05160300



502 kg



2.000 mm

Дървен плот
1.450 мм - 516 SAL/1
2.175 мм - 516 SAL/2
Ъглов комплект
516 SA18T

Мебели за работилница - дървен плот

- Доставка се с 30 куки (комплект 516 SA / K1)

2.100 MM 2.100 MM



Включени са куки, LED лампи, захранващи ленти и чекмеджета на колелца



ОПИСАНИЕ	ПРОДУКТ	БР.
Шкаф с 7 чекмеджета	516 SA1T/7	1
Шкаф с 6 чекмеджета	516 SA/1T	1
Шкаф с 2 врати	516 SA/2T	1
шкаф с кошче за боклук и държач за роло хартия	516 SA17T	1
Пегборд	516 SA5T	7
Пегборд с разклонител	516 SA6T	1
Горна ракла с наклоняща се врата	516 SA/4T	4
Светодиодна лампа	516 SA/12	2
Отворено чекмедже на колела	516 SA20T	4
Комплект за монтаж	516 SA14T	4
Издигаща се подкрепа	516 SA11T	4



516 SA/CBA
U05160297



529 kg



2.000 mm

Стоманен плот
2.175 мм
516 AC/2 (x2)
Ъглов комплект
516 SA19T

Мебели за ателиета - стоманен плот

- Доставка се с 30 куки (комплект 516 SA / K1)



516 SA/CBL
U05160298



529 kg



2.000 mm

Дървен плот
2.175 мм
516 SAL/2 (x2)
Ъглов комплект
516 SA18T

Мебели за работилница - дървен плот

- Доставка се с 30 куки (комплект 516 SA / K1)



ИЗБЕРЕТЕ ИДЕАЛНОТО

Опитайте сега: отидете

Включени са куки, LED лампи, захранващи ленти и чекмеджета на колелца

ОПИСАНИЕ	ПРОДУКТ	БР.
Шкаф с 7 чекмеджета	516 SA1T/7	1
шкаф с кошче за боклук и държач за роло хартия	516 SA1T/1	1
Пегборд	516 SA5T	5
Пегборд с разклонител	516 SA6T	1
Горна ракла с наклоняща се врата	516 SA/4T	3
Шкаф с 2 врати	516 SA3T/2	1
Ролков шкаф START - 6 чекмеджета (празни)	516 SA/16T	1
Стойка за електроинструменти	516 SA4TP	1
Отворено чекмедже на колела	516 SA20T	2
Светодиодна лампа	516 SA/12	2
Комплект за монтаж	516 SA14T	3
Издигаща се подкрепа	516 SA11T	3



516 SA/PRA
U05160295



342 kg



650 mm

↔ 3.175
↓ 2.000

Стоманен плот
2.175 mm - 516 AC/2

Мебели за ателиета - стоманен плот

- Доставка се с 30 куки (комплект 516 SA / K1)



516 SA/PRL
U05160296



332 kg



650 mm

↔ 3.175
↓ 2.000

Дървен плот
2.175 mm - 516 SAL/2

Мебели за работилница - дървен плот

- Доставка се с 30 куки (комплект 516 SA / K1)



516 SA/STA
U05160293



295 kg



650 mm

↔ 2.675
↓ 2.000

Стоманен плот
2.175 mm - 516 AC/2

Мебели за ателиета - стоманен плот

- Доставка се с 30 куки (комплект 516 SA / K1)



516 SA/STL
U05160294



284 kg



650 mm

↔ 2.675
↓ 2.000

Дървен плот
2.175 mm - 516 SAL/2

Мебели за работилница - дървен плот

- Доставка се с 30 куки (комплект 516 SA / K1)

Включени са куки, LED лампи, захранващи ленти и чекмеджета на колелца

ОПИСАНИЕ	ПРОДУКТ	БР.
Шкаф с 6 чекмеджета	516 SA/1T	1
Шкаф с 2 врати	516 SA/2T	1
Пегборд	516 SA5T	5
Пегборд с разклонител	516 SA6T	1
Горна ракла с наклоняща се врата	516 SA/4T	3
Шкаф с 2 врати	516 SA/3T	1
Ролков шкаф START - 6 чекмеджета (празни)	516 SA/16T	1
Отворено чекмедже на колела	516 SA20T	2
Светодиодна лампа	516 SA/12	2
Комплект за монтаж	516 SA14T	3
Издигаща се подкрепа	516 SA11T	3



СИ ОФОРМЛЕНИЕ на start516-gb.usag.it



Включени са куки, LED лампи, захранвачи ленти и чекмеджета на колелца

ОПИСАНИЕ	ПРОДУКТ	БР.
Шкаф с 6 чекмеджета	516 SA/1T	1
Шкаф с 2 врати	516 SA/2T	1
Пегборд	516 SA5T	3
Пегборд с разклонител	516 SA6T	1
Горна ракла с наклоняща се врата	516 SA/4T	2
Шкаф с 1 врата	516 SA/3T	1
Отворено чекмедже на колела	516 SA20T	2
Комплект за монтаж	516 SA14T	2
Издигаща се подкрепа	516 SA11T	3



516 SA/CA
U05160291



205 kg



↔ 1.950
↓ 2.000
↙ 650

Стоманен плот
1.450 мм - 516 AC/1

Мебели за ателиета - стоманен плот

- Доставка се с 30 куки (комплект 516 SA / K1)



516 SA/CL
U05160292



197 kg



↔ 1.950
↓ 2.000
↙ 650

Дървен плот
1.450 мм - 516 SAL/1

Мебели за работилница - дървен плот

- Доставка се с 30 куки (комплект 516 SA / K1)



ОПИСАНИЕ	ПРОДУКТ	БР.
Шкаф с 6 чекмеджета	516 SA/1T	1
Шкаф с 2 врати	516 SA/2T	1
Ролков шкаф START - 6 чекмеджета (празни)	516 SA/16T	1
Издигаща се подкрепа	516 SA11T	2



516 SA/BCA
U05160289



200 kg



↔ 2.175
↓ 817
↙ 500

Стоманен плот
2.175 мм - 516 AC/2

Мебели за ателиета - стоманен плот



516 SA/BCL
U05160290



188 kg



↔ 2.175
↓ 817
↙ 500

Дървен плот
2.175 мм - 516 SAL/2

Мебели за работилница - дървен плот



YouTube



СИСТЕМА ЗА РАБОТНИ МАСИ 506 ТОП УСТОЙЧИВОСТ И СТАБИЛНОСТ



АКСЕСОАРИ

Съвместими с линия за променлив ток 516 (само модели 506 KA и KL)



ГОЛЕМИ ЧЕКМЕДЖЕТА

монтирани на висококачествени плъзгачи



СТОЙКИ ОТ ЛИСТОВА СТОМАНА

дебелина 1,2 мм, за максимална устойчивост



Всички модели се предлагат с работен плот от стомана (дебелина 3 мм) или многослойна дървесина (дебелина 30 мм)



Всички модели имат отвори за винт. Можете да закрепите работните маси към пода или да ги поставите една до друга.

2.000 кг



150 кг
1500 мм
2.000 кг
910 мм
700 мм



2000 мм



506 KA
U05060256

RAL 9005

Работна станция с плот от листова стомана

- Плот от поцинкувана листова стомана (дебелина 3 мм) със страници 37 мм
- Издръжлива конструкция с 6 стойки
- Двойни напълно отварящи се чекмеджета, със заключване
- Врати от метална листова стомана с регулируеми панти
- Включен долен рафт
- Възможност за окачване на 516 аксесоара в страничните страници
- Разположен за закрепване на земята
- Статична товароносимост: 2000 кг
- Вътрешни размери на чекмеджетата: 830x550x110 мм
- Вътрешни отделения с врати с размери: 860x350x440 мм
- RAL 9005 боядисана стомана
- Доставка се в разглобен вид

2.000 кг



140 кг
1500 мм
2.000 кг
910 мм
700 мм



2000 мм



506 KL
U05060246

RAL 9005

Работна станция с плот от дърво

- Плот от многослойна дървесина, дебелина 30 мм
- Трайна структура с 6 стойки
- Двойни напълно отварящи се чекмеджета, със заключване
- Врати от метална листова стомана с регулируеми панти
- Включен долен рафт
- Възможност за окачване на 516 аксесоара в страничните страници
- Разположен за закрепване на земята
- Статична товароносимост: 2000 кг
- Вътрешни размери на чекмеджетата: 830x550x110 мм
- Вътрешни отделения с врати с размери: 860x350x440 мм
- RAL 9005 боядисана стомана
- Доставка се в разглобен вид



506 TAC

RAL 9005

СТОМАНА

Работна маса с дървен плот

- Многослоен дървен плот (дебелина 3 мм) със страници 37 мм
- Метални ламаринени стойки на вратите и долния рафт, дебелина 1,2 мм
- Странични отвори за закрепване на няколко пейки една до друга
- Подредени за закрепване на земята
- 6 стойки за размер 2 м
- Разстояние между 2 стойки: 864 мм
- Разстояние между долния рафт и работния плот: 525 мм
- Вътрешни размери на чекмеджето:
L 1000 и L 2000: 830x550x110 мм
L 1500: 1280x550x110 мм
- Доставени разглобени

КОД	РАЗМЕРИ LxDxH	▲ кг	№ ЧЕКМЕДЖЕТА
U05060154	1046x700x910 мм	65 кг	1
U05060155	1500x700x910 мм	85 кг	1
U05060156	2000x700x910 мм	110 кг	2



506 TLC

RAL 9005

ДЪРВО

Работна маса с дървен плот

- Многослоен дървен плот, дебелина 30 мм
- Метални ламаринени стойки на вратите и долния рафт, дебелина 1,2 мм
- Странични отвори за закрепване на няколко пейки една до друга
- Подредени за закрепване на земята
- 6 стойки за размер 2 м
- Разстояние между 2 стойки: 864 мм
- Разстояние между долния рафт и работния плот: 525 мм
- Вътрешни размери на чекмеджето:
L 1000 и L 2000: 830x550x110 мм
L 1500: 1280x550x110 мм
- Доставени разглобени

КОД	РАЗМЕРИ LxDxH	▲ кг	№ ЧЕКМЕДЖЕТА
U05060144	1046x700x910 мм	55 кг	1
U05060145	1500x700x910 мм	75 кг	1
U05060146	2000x700x910 мм	100 кг	2

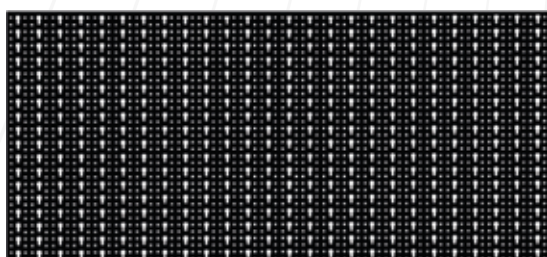

501 P

RAL 9005

Перфорирани панели

- Диаметър на дупката: 5 мм
- Листова стомана, дебелина 1,2 мм

КОД	РАЗМЕР	РАЗМЕРИ LxDxH	▲ кг
U05010103Q	C	1000x800x40мм	9,5 кг
U05010104Q	A	1500x800x40 мм	13,5 кг
U05010105Q	B	2000x800x40 мм	17,5 кг



506 TA

RAL 9005

СТОМАНА

Работна маса с дървен плот

- Многослоен дървен плот (дебелина 3 мм) със страници 37 мм
- Метални ламаринени стойки на вратите и долния рафт, дебелина 1,2 мм
- Странични отвори за закрепване на няколко пейки една до друга
- Подредени за закрепване на земята
- 6 стойки за размер 2 м
- Разстояние между 2 стойки: 864 мм
- Разстояние между долния рафт и работния плот: 660 мм
- Доставени разглобени

КОД	РАЗМЕРИ LxDxH	⚖️
U05060054	1046x700x910 мм	50 кг
U05060055	1500x700x910 мм	60 кг
U05060056	2000x700x910 мм	80 кг



506 TL

RAL 9005

ДЪРВО

Работна маса с дървен плот

- Многослоен дървен плот, дебелина 30 мм
- Метални ламаринени стойки на вратите и долния рафт, дебелина 1,2 мм
- Странични отвори за закрепване на няколко пейки една до друга
- Подредени за закрепване на земята
- 6 стойки за размер 2 м
- Разстояние между 2 стойки: 864 мм
- Разстояние между долния рафт и работния плот: 660 мм
- Доставени разглобени

КОД	РАЗМЕРИ LxDxH	⚖️
U05060044	1046x700x910 мм	40 кг
U05060045	1500x700x910 мм	50 кг
U05060046	2000x700x910 мм	70 кг



506 TC

RAL 9005

Чекмеджета за работни маси

- Съвместимост с моделите 506 TA и 506 TL
- Плъзгачи с устойчивост на натоварване до 60 кг

КОД	РАЗМЕР	ВЪТРЕШНИ РАЗМЕРИ LxDxH	⚖️
U05060154Q	1	830x550x110 мм	15 кг
U05060155Q	2	1280x550x110 мм	25 кг



КОЛИЧКА ЗА ИНСТРУМЕНТИ 516 START ПО-УСТОЙЧИВИ И НАДЕЖДНИ.

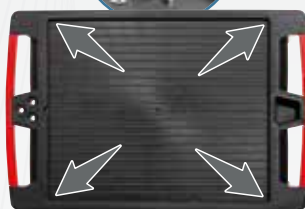

Нов работен плот 460 x 560 мм
с 15 мм страници



Високо устойчиви 35-милиметрови
плъзгачи с товарносимост до 40 кг



Нови дръжки за чекмеджета от
високоустойчив
абсорбент със селективно отваряне



Спестете си време

Всички ролетни шкафове USAG са готови
за употреба, тъй като са снабдени с вече
поставените върху конструкцията колела.



800 кг

5
ЧЕКМЕДЖЕТА

3
МОДУЛА

54 kg | 779 mm | 972 mm | 515 mm

516 ST5V

U05160105

RAL 3020

Инструментална количка START (празни)

- Вътрешни размери:
 - 2 чекмеджета 570x420x60 мм.
 - 2 чекмеджета 570x420x130 мм.
 - 1 чекмедже 570x420x270 мм.



800 кг

6
ЧЕКМЕДЖЕТА

3
МОДУЛА

55 kg | 779 mm | 972 mm | 515 mm

516 ST6V

U05160106

RAL 3020

Инструментална количка START (празни)

516 ST6NV

U05160116

RAL 9005

Инструментална количка START (празни)

- Вътрешни размери:
 - 3 чекмеджета 570x420x60 мм.
 - 2 чекмеджета 570x420x130 мм.
 - 1 чекмедже 570x420x200 мм.



800 кг

7
ЧЕКМЕДЖЕТА

3
МОДУЛА

56 kg | 779 mm | 972 mm | 515 mm

516 ST7V

U05160107

RAL 3020

Инструментална количка START (празни)

516 ST7NV

U05160117

RAL 9005

Инструментална количка START (празни)

- Вътрешни размери:
 - 5 чекмеджета 570x420x60 мм.
 - 1 чекмедже 570x420x130 мм.
 - 1 чекмедже 570x420x200 мм.



516 ST8V
U05160108

RAL 3020

Ролков шкаф START (празни)

- Вътрешни размери:
 - 6 чекмеджета 570x420x60 мм.
 - 2 чекмеджета 570x420x130 мм.



516 STXL6V
U05160146

RAL 3020

Инструментална количка START XL (празни)

- Вътрешни размери:
 - 3 чекмеджета 760x420x60 мм.
 - 2 чекмеджета 760x420x130 мм.
 - 1 чекмедже 760x420x200 мм.



516 STXL6NV
U05160156

RAL 9005

Инструментална количка START XL (празни)

- Вътрешни размери:
 - 3 чекмеджета 760x420x60 мм.
 - 2 чекмеджета 760x420x130 мм.
 - 1 чекмедже 760x420x200 мм.



504 SR
U05040004

RAL 3020

Многофункционален шкаф на ролки

- 3 рафта 770x448 мм
- Рафтове, покрити с 2 мм ABS подложки
- 37 мм ръбове против падане на всичките 3 рафта
- Стоманена дръжка Ø 25 мм
- Възможност за окачване на 516 аксесоара в страничните страни
- Два фиксирани и два въртящи се (Ø 100 мм), единият от които е със спирачка
- Доставка се в разглобен вид
- Максимален капацитет на натоварване: 200 kg

504 SN
U05040014

RAL 9005

Многофункционален шкаф на ролки



504 SNA
U05040015

RAL 9005

Многофункционален шкаф на ролки

- 3 рафта 770x448 мм
- Рафтове, покрити с 2 мм ABS подложки
- 37 мм ръбове против падане на всичките 3 рафта
- Стоманена дръжка Ø 25 мм
- Възможност за окачване на 516 аксесоара в страничните страни
- Два фиксирани и два въртящи се (Ø 100 мм), единият от които е със спирачка
- Чекмедже с плъзгачи (товарен капацитет до 20 kg)
- Двоен ключ доставен
- Доставка се в разглобен вид
- Максимален товарен капацитет: 200 kg



516 STC4V
U05160104

RAL 3020

Скрин START (празна)

- Вътрешни размери:
 - 3 чекмеджета: 570x420x60 мм.
 - 1 чекмедже: 570x420x130 мм.

НЕ МОЖЕТЕ ДА Отидете сега на



6
ЧЕКМЕДЖЕТА

3
МОДУЛА



6
ЧЕКМЕДЖЕТА

3
МОДУЛА

157
БРОЯ



516 ST6PM
U05160630

RAL
3020

516 ST6NPM
U05161630

RAL
9005

Количка за инструменти START с асортимент за поддръжка 495 PM - 4 чекмеджета

142
БРОЯ



516 ST6PA
U05160629

RAL
3020

516 ST6NPA
U05161629

RAL
9005

Инструментална количка START с комплект AUTOMOTIVE 495 PA - 2 чекмеджета

АСОРТИМЕНТ ЗА ПОДДРЪЖКА



519/613AEA

519/613CEA

519 SK692V



519/285A1

519/150AX

519 SK692V



519/324H

519/324TX

519 SK692V +
692 J32



519 SK692V

519/990A1

519/382F

АСОРТИМЕНТ ЗА АВТОРЕМОНТ



519/613AEA

519/613CEA

519 SK692V +
692 J32



519/324H

519/285A1

519/150AX



**Т-ОБРАЗНИ КЛЮЧОВЕ С
ШАРНИР**
7-8-10-12-13-17 мм

ОПИСАНИЕ	ПРОДУКТ	БР.
Шестостенни вложки, тресчотка (237 A 1/4 ") , аксесоари 1/4" и вложки	519/613AEA	42
Шестостенни вложки, тресчотка (237 A 1/2") и аксесоари 1/2"	519/613CEA	22
Звездагаечни ключове (6-7-8-9-10-11-12-13-14-15-16-17-18-19-22-24 мм) и ъглови ключове (1,5-2-2,5-3-4-5-6-8-10 мм)	519/285A1	25
Универсални клещи, регулируеми клещи, клещи за рязане, изключително дълги плоски клещи, клещи за захващане	519/150AX	5
Отверки за винтове с процеп и PHILLIPS®	519/324H	10
Отверки за устойчиви на боравене винтове TORX®	519/324TX	9
Плоска, квадратна пила, полуобла пила, обла пила, триъгълна пила	519/990A1	4
Чукове, длета и щифтове	519/382F	8
Асортимент с вложки и възвратна тресчотка	692 J32	32

ОПИСАНИЕ	ПРОДУКТ	БР.
Шестостенни вложки, тресчотка (237 A 1/4 ") , аксесоари 1/4" и вложки	519/613AEA	42
Шестостенни вложки, тресчотка (237 A 1/2") и аксесоари 1/2"	519/613CEA	22
Отверки за винтове с процеп и PHILLIPS®	519/324H	10
Звездагаечни ключове (6-7-8-9-10-11-12-13-14-15-16-17-18-19-22-24 мм) и ъглови ключове (1,5-2-2,5-3-4-5-6-8-10 мм)	519/285A1	25
Универсални клещи, регулируеми клещи, клещи за рязане, изключително дълги плоски клещи, клещи за захващане	519/150AX	5
Ключове с Т-образна дръжка с шестоъгълно гнездо (7-8-10-12-13-17 мм)	276 CE	6
Асортимент с вложки и възвратна тресчотка	692 J32	32

Искате ли само асортимента? Отидете на страница 29

НАМЕРИТЕ ИДЕАЛНИЯТ СИ АСОРТИМЕНТ?
Kitplanner-gb.usag.it и го създайте!



6
ЧЕКМЕДЖЕТА

3
МОДУЛА



6
ЧЕКМЕДЖЕТА

3
МОДУЛА

156
БРОЯ

516 ST6MM
U05160628

RAL 3020

516 ST6NMM
U05161628

RAL 9005

Инструментална количка START с комплект за ПОДДРЪЖКА 495 MB - 4 чекмеджета

155
БРОЯ

516 ST6MA
U05160627

RAL 3020

516 ST6NMA
U05161627

RAL 9005

Инструментална количка START с комплект AUTOMOTIVE 495 MAA - 3 чекмеджета

АСОРТИМЕНТ ЗА ПОДДРЪЖКА



519 M 613AEA 519 M 613CEA 519 M 285A1



519 M 127C 519 M 150AX 519 MSK6



519 M 324H 519 M 324STX 519 MSK6+ 692 J32



519 M 990A5MD 519 M 382 519 MSK6

АСОРТИМЕНТ ЗА АВТОРЕМОНТ



519 M 285A1 519 M 324H 519 M 324STX



519 M 613AEA 519 M 612CLA

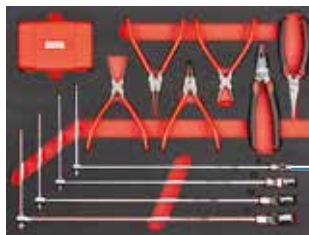

519 M 276C



Т-ОБРАЗНИ КЛЮЧОВЕ С ШАРНИР
8-10-13-17 мм

ОПИСАНИЕ	ПРОДУКТ	БР.
Шестостенни вложки, тресчотка (237 A 1/4"), аксесоари 1/4" и вложки	519 M 613AEA	46
Шестостенни вложки, тресчотка (237 A 1/2") и аксесоари 1/2"	519 M 613CEA	23
Звездагачни ключове (6-7-8-9-10-11-12-13-14-15-16-17-18-19-21-22-24 мм)	519 M 285A1	17
Зегер вкелци вътрешен и външен зегер 15÷25 и 19÷60	519 M 127C	6
Универсални клещи, регулируеми клещи, клещи за рязане, изключително дълги плоски клещи, клещи за захващане	519 M 150AX	5
Отверки за винтове с процеп и PHILLIPS®	519 M 324H	7
Отверки за устойчиви на боравене винтове TORX®	519 M 324STX	8
Плоска пила, полукръгла пила, кръгла пила, квадратна пила, триъгълна пила (Средни пили)	519 M 990A5MD	5
Чукове, длета и щифтове	519 M 382F	7
Асортимент с вложки и възвратна тресчотка	692 J32	32

ОПИСАНИЕ	ПРОДУКТ	БР.
Шестостенни вложки, тресчотка (237 A 1/4"), аксесоари 1/4" и вложки	519 M 613AEA	46
Дванадесетостенни вложки, тресчотка (237 A 1/2") и аксесоари 1/2"	519 M 612CLA	35
Звездагачни ключове (6-7-8-9-10-11-12-13-14-15-16-17-18-19-21-22-24 мм)	519 M 285A1	17
Отверки за винтове с процеп и PHILLIPS®	519 M 324H	7
Отверки за устойчиви на боравене винтове TORX®	519 M 324STX	8
Зегер клещи, комбинирани клещи, клещи с удължени върхове, Т-образни ключове с шестостенни вложки (8-10-13-17 мм), комплект битове с тресчотка	519 M 276C	42

Искате ли само асортимента? Отидете на страница 28

НЕ МОЖЕТЕ ДА
Отидете сега на



6
ЧЕКМЕДЖЕТА

4
МОДУЛА



6
ЧЕКМЕДЖЕТА

4
МОДУЛА

301
БРОЯ

516 STXL6MM
U05160632

RAL
3020

Инструментална количка START XL с комплект за ПОДДРЪЖКА 495 MC - 4 чекмеджета



301
БРОЯ

516 STXL6NMM
U05161632

RAL
9005

Инструментална количка START XL с комплект за ПОДДРЪЖКА 495 MC - 4 чекмеджета



АСОРТИМЕНТ ЗА ПОДДРЪЖКА



519 M 612CLA

519 M 613BEA

519 M 613AEA

519 M 285KA

519 M 285A1

519 M 285A2

519 M 294B

519 M 324H

519 M 324STX

519 M 280HG

519 M 280N1

519 M 127C

519 M 150AX

519 M 382F

519 M 990A5MD

ОПИСАНИЕ	ПРОДУКТ	БР.	ОПИСАНИЕ	ПРОДУКТ	БР.
Шестостенни вложки, тресчотка (237 A 1/4 ") , аксесоари 1/4" и вложки	519 M 613AEA	46	Отвертки за устойчиви на боравене винтове TORX®	519 M 324STX	8
Шестоъгълни вложки, тресчотка (237 A 3/8 ") и аксесоари 3/8"	519 M 613BEA	20	Шестостенни ключове с дръжка (3-4-5-6-7-8-10 мм)	519 M 280HG	7
Дванадесетостенни вложки, тресчотка (237 A 1/2 ") и аксесоари 1/2"	519 M 612CLA	35	Комплект ключове за винтове TORX® и асортимент от вложки със специални форми	519 M 280N1	117
Обратими ключове 8-9-10-11-12-13-14-15-16-17-18-19 мм	519 M 285 KA	12	Зегер вклещи вътрешен и външен зегер 15÷25 и 19÷60	519 M 127C	6
Звездагаечни ключове (6-7-8-9-10-11-12-13-14-15-16-17-18-19-21-22-24 мм)	519 M 285A1	17	Универсални клещи, регулируеми клещи, клещи за раззана, изключително дълги плоски клещи, клещи за захващане	519 M 150AX	5
Звездагаечни ключове 27-29-30-32-34 мм	519 M 285A2	5	Плоска пила, полукръгла пила, кръгла пила, квадратна пила, триъгълна пила (Средни пили)	519 M 990A5MD	5
Регулируем ключ, клещи чираци и ножица	519 M 294B	4	Чук за механика с графитна дръжка, кормило, щифтове, длето и централен удар	519 M 382F	7
Отвертки за винтове с процеп и PHILLIPS®	519 M 324H	7			

Искате ли само асортимента? Отидете на страница 28

НАМЕРИТЕ ИДЕАЛНИЯТ СИ АСОРТИМЕНТ?
 Kitplanner-gb.usag.it и го създайте!



6
ЧЕКМЕДЖЕТА

3
МОДУЛА



6
ЧЕКМЕДЖЕТА

3
МОДУЛА



264
БРОЯ

516 ST6MMEX
U05160634

RAL 3020

Инструментална количка START с комплект за ПОДДРЪЖКА 495 MMEX - 4 чекмеджета



264
БРОЯ

516 ST6NMEX
U05161634

RAL 9005

Инструментална количка START с комплект за ПОДДРЪЖКА 495 MMEX - 4 чекмеджета



АСОРТИМЕНТ ЗА ПОДДРЪЖКА



519 M 601



519 M 324H

519 M 324STX

519 M 280N1



519 M 127N

519 M 150AX

519 M 382F

ОПИСАНИЕ	ПРОДУКТ	БР.	ОПИСАНИЕ	ПРОДУКТ	БР.
Универсални клещи, регулируеми клещи, клещи за рязане, изключително дълги плоски клещи, клещи за захващане	519 M 150AX	5	Чук за механика с графитна дръжка, кормило, щифтове, длето и централен удар	519 M 382F	7
Зегер вклещи вътрешен и външен зегер 19÷60	519 M 127N	4			
Комплект ключове за винтове TORX® и асортимент от вложки със специални форми	519 M 280N1	117			
Отверки за винтове с процеп и PHILLIPS®	519 M 324H	7	Комбинирани ключове, накрайници, тресчотка и аксесоари	519 M 601	116
Отвертки за устойчиви на боравене винтове TORX®	519 M 324STX	8			

Искате ли само асортимента? Отидете на страница 28



КОЛИЧКИ ЗА ИНСТРУМЕНТИ 519 RACING ВАШИЯ ПЪРВОКЛАСЕН И ПРОФЕСИОНАЛЕН УЪРКПШОП.



**ДВЕ КОЛЕЛА
СЪС СПИРАЧКА**

Нов по-широк работен
плот с двойна дръжка

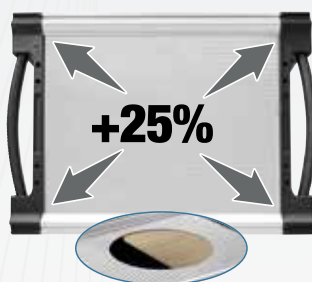

ДВОЙНО ПОКРИТИЕ
Над: 2 мм алуминиева плоча.
Отдолу: 15 мм дървено парче.



Гумени брони на
конструкцията и
чекмеджетата



Нови алуминиеви ергономични
дръжки със селективно отваряне



Спестете си време

Всички ролетни шкафове USAG са готови
за употреба, тъй като са снабдени с вече
поставените върху конструкцията колела



900 кг

8
ЧЕКМЕДЖЕТА

3
МОДУЛА

79 кг | 814 / 1005 / 575 мм



900 кг

7
ЧЕКМЕДЖЕТА

3
МОДУЛА

77 кг | 814 / 1005 / 575 мм



900 кг

6
ЧЕКМЕДЖЕТА

3
МОДУЛА

75 кг | 814 / 1005 / 575 мм

519 RS6/3V
U05190506

RAL 3020

Инструментална количка RACING (празни)

519 RS8/3V
U05190508

RAL 3020

Инструментална количка RACING (празни)

- Вътрешни размери:
 - 6 чекмеджета 570x420x60 мм.
 - 2 чекмеджета 570x420x130 мм.

519 RS7/3V
U05190507

RAL 3020

Инструментална количка RACING (празни)

- Вътрешни размери:
 - 5 чекмеджета 570x420x60 мм.
 - 1 чекмедже 570x420x130 мм.
 - 1 чекмедже 570x420x200 мм.

519 RS6/3NV
U05190516

RAL 9005

Инструментална количка RACING (празни)

- Вътрешни размери:
 - 4 чекмеджета 570x420x60 мм.
 - 1 чекмедже 570x420x130 мм.
 - 1 чекмедже 570x420x270 мм.



1000 kg

6 ЧЕКМЕДЖЕТА
4 МОДУЛА

89 kg | 1004
1005
575

519 RS6/4V
U05190546

RAL 3020

Инструментална количка RACING (празни)

519 RS6/4NV
U05190566

RAL 9005

Инструментална количка RACING (празни)

- Вътрешни размери:
 - 4 чекмеджета 760x420x60 мм.
 - 1 чекмедже 760x420x130 мм.
 - 1 чекмедже 760x420x270 мм.



1100 kg

7 ЧЕКМЕДЖЕТА
5 МОДУЛА

106 kg | 1194
1035
575

519 RS7/5V
U05190556

RAL 3020

Инструментална количка RACING (празни)

- Вътрешни размери:
 - 5 чекмеджета 950x420x60 мм.
 - 1 чекмедже 950x420x130 мм.
 - 1 чекмедже 950x420x200 мм.



1100 kg

7 ЧЕКМЕДЖЕТА
3 МОДУЛА

106 kg | 1194
1035
575

519 RB07/3V
U05190097

RAL 3020

Инструментална количка RACING със странична врата (празни)

- Вътрешни размери:
 - 5 чекмеджета 570x420x60 мм.
 - 1 чекмедже 570x420x130 мм.
 - 1 чекмедже 570x420x200 мм.
- Страничен шкаф: 380x400x720 мм.



1100 kg



4 ЧЕКМЕДЖЕТА
3 МОДУЛА

45 kg | 814
500
575

519 RSC4/3V
U05190534

RAL 3020

Скрин RACING (празна)

- Вътрешни размери:
 - 3 чекмеджета: 570x420x60 мм.
 - 1 чекмедже: 570x420x130 мм.



4 ЧЕКМЕДЖЕТА
4 МОДУЛА

51 kg | 1004
500
575

519 RSC4/4V
U05190544

RAL 3020

Скрин RACING (празна)

- Вътрешни размери:
 - 3 чекмеджета: 760x420x60 мм.
 - 1 чекмедже: 760x420x130 мм.

6 ЧЕКМЕДЖЕТА
3 МОДУЛА
128 kg | 1.212
1000
670

519 RBU6/3V
U05190098

RAL 3020

RAL 9005

Мобилен работен плот RACING - (празни)

- Вътрешни размери на чекмеджетата:
 - 3 чекмеджета 570x420x60 мм.
 - 2 чекмеджета 570x420x130 мм.
 - 1 чекмедже 570x420x200 мм.
- Странично отделение: 380x524x704 мм.



4 ЧЕКМЕДЖЕТА
5 МОДУЛА

60 kg | 1194
500
575

519 RSC4/5V
U05190554

RAL 3020

Скрин RACING (празна)

- Вътрешни размери:
 - 3 чекмеджета: 950x420x60 мм.
 - 1 чекмедже: 950x420x130 мм.

НЕ МОЖЕТЕ ДА
Отидете сега на



6
ЧЕКМЕДЖЕТА

3
МОДУЛА



6
ЧЕКМЕДЖЕТА

3
МОДУЛА

156
БРОЯ

519 RS6/3MM
U05190628

RAL
3020

519 RS6/3NMM
U05191628

RAL
9005

Инструментална количка RACING с комплект за ПОДДРЪЖКА 495 MB - 4 чекмеджета

155
БРОЯ

519 RS6/3MA
U05190627

RAL
3020

519 RS6/3NMA
U05191627

RAL
9005

Инструментална количка RACING с комплект AUTOMOTIVE 495 MAA - 3 чекмеджета

АСОРТИМЕНТ ЗА ПОДДРЪЖКА



519 M 613AEA 519 M 613CEA 519 M 285A1



519 M 127C 519 M 150AX 519 MSK6



519 M 324H 519 M 324STX 519 MSK6+
692 J32



519 M 990A5MD 519 M 382 519 MSK6

АСОРТИМЕНТ ЗА АВТОРЕМОНТ



519 M 285A1 519 M 324H 519 M 324STX



519 M 613AEA 519 M 612CLA

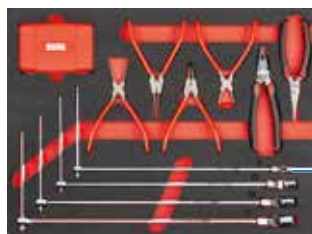

519 M 276C



T-ОБРАЗНИ КЛЮЧОВЕ С ШАРНИР
8-10-13-17 мм

ОПИСАНИЕ	ПРОДУКТ	БР.
Шестостенни вложки, тресчотка (237 A 1/4 ") , аксесоари 1/4" и вложки	519 M 613AEA	46
Шестостенни вложки, тресчотка (237 A 1/2") и аксесоари 1/2"	519 M 613CEA	23
Звездогаечни ключове (6-7-8-9-10-11-12-13-14-15-16-17-18-19-21-22-24 мм)	519 M 285A1	17
Зегер вклещи вътрешен и външен зегер 15÷25 и 19÷60	519 M 127C	6
Универсални клещи, регулируеми клещи, клещи за рязане, изключително дълги плоски клещи, клещи за захващане	519 M 150AX	5
Отвертки за винтове с процеп и PHILLIPS®	519 M 324H	7
Отвертки за устойчиви на боравене винтове TORX® (T10-T15-T20-T25-T30-T40)	519 M 324STX	8
Плоска пила, полукръгла пила, кръгла пила, квадратна пила, триъгълна пила (Средни пили)	519 M 990A5MD	5
Чук за механика с графитна дръжка, кормило, щифтове, длето и централен удар	519 M 382F	7
Асортимент с вложки и възвратна тресчотка	692 J32	32

ОПИСАНИЕ	ПРОДУКТ	БР.
Шестостенни вложки, тресчотка (237 A 1/4 ") , аксесоари 1/4" и вложки	519 M 613AEA	46
Дванадесетостенни вложки, тресчотка (237 A 1/2") и аксесоари 1/2"	519 M 612CLA	35
Звездогаечни ключове (6-7-8-9-10-11-12-13-14-15-16-17-18-19-21-22-24 мм)	519 M 285A1	17
Отвертки за винтове с процеп и PHILLIPS®	519 M 324H	7
Отвертки за устойчиви на боравене винтове TORX® (T10-T15-T20-T25-T30-T40)	519 M 324STX	8
Зегер клещи, комбинирани клещи, клещи с удължени върхове, T-образни ключове с шестостенни вложки (8-10-13-17 мм), комплект битове с тресчотка	519 M 276C	42

Искате ли само асортимента? Отидете на страница 28

НАМЕРИТЕ ИДЕАЛНИЯТ СИ АСОРТИМЕНТ?
Kitplanner-gb.usag.it и го създайте!



6
ЧЕКМЕДЖЕТА

4
МОДУЛА



8
ЧЕКМЕДЖЕТА

3
МОДУЛА

301
БРОЯ

519 RS6/4MM
U05190632

RAL 3020



519 RS6/4NMM
U05191632

RAL 9005

Инструментална количка RACING с комплект за ПОДДРЪЖКА 495 МС - 4 чекмеджета

301
БРОЯ

519 RS8/3MM
U05192632

RAL 3020



Инструментална количка RACING с комплект за ПОДДРЪЖКА 495 МС - 4 чекмеджета

АСОРТИМЕНТ ЗА ПОДДРЪЖКА



519 M 612CLA

519 M 613BEA

519 M 613AEA

519 M 285KA

519 M 285A1

519 M 285A2

519 M 294B

519 M 324H

519 M 324STX

519 M 280HG

519 M 280N1

519 M 127C

519 M 150AX

519 M 382F

519 M 990A5MD

ОПИСАНИЕ	ПРОДУКТ	БР.	ОПИСАНИЕ	ПРОДУКТ	БР.
Шестостенни вложки, тресчотка (237 A 1/4 ") , аксесоари 1/4" и вложки	519 M 613AEA	46	Отвертки за устойчиви на боравене винтове TORX® (T10-T15-T20-T25-T30-T40)	519 M 324STX	8
Шестоъгълни вложки, тресчотка (237 A 3/8 ") и аксесоари 3/8"	519 M 613BEA	20	Шестостенни ключове с дръжка (3-4-5-6-7-8-10 мм)	519 M 280HG	7
Дванадесетостенни вложки, тресчотка (237 A 1/2 ") и аксесоари 1/2"	519 M 612CLA	35	Комплект ключове за винтове TORX® и асортимент от вложки със специални форми	519 M 280N1	117
Обратими ключове 8-9-10-11-12-13-14-15-16-17-18-19 мм	519 M 285 KA	12	Зегер вклучени вътрешен и външен зегер 15÷25 и 19÷60	519 M 127C	6
Звездагачни ключове (6-7-8-9-10-11-12-13-14-15-16-17-18-19-21-22-24 мм)	519 M 285A1	17	Универсални клещи, регулируеми клещи, клещи за рязане, изключително дълги плоски клещи, клещи за захващане	519 M 150AX	5
Звездагачни ключове 27-29-30-32-34 мм	519 M 285A2	5	Плоска пила, полукръгла пила, кръгла пила, квадратна пила, триъгълна пила (Средни пили)	519 M 990A5MD	5
Регулируем ключ, клещи чираци и ножица	519 M 294B	4	Чук за механика с графитна дръжка, кормилко, щифтове, длето и централен удар	519 M 382F	7
Отвертки за винтове с процеп и PHILLIPS®	519 M 324H	7			

Искате ли само асортимента? Отидете на страница 28

ДВУЦВЕТНИ ПЕННИ МОДУЛИ



519 M 613AEA 519 M 613CEA 519 M 285A1



519 M 127C 519 M 150AX 519 MSK6



519 M 324H 519 M 324STX 519 MSK6+692 J32



519 M 990A5MD 519 M 382 519 MSK6



519 M 285A1 519 M 324H 519 M 324STX



519 M 613AEA 519 M 612CLA



519 M 276C



Т-ОБРАЗНИ КЛЮЧОВЕ С ШАРНИР

8-10-13-17 мм



519 M 612CLA 519 M 613BEA 519 M 613AEA



519 M 285KA 519 M 285A1 519 M 285A2 519 M 294B



519 M 324H 519 M 324STX 519 M 280HG 519 M 280N1



519 M 127C 519 M 150AX 519 M 382F 519 M 990A5MD

495 MB
U04950628

156
БРОЯ



Комплект за ПОДДРЪЖКА - 4 чекмеджета

ОПИСАНИЕ	ПРОДУКТ	БР.
Шестостенни вложки, тресчотка (237 A 1/4"), аксесоари 1/4" и вложки	519 M 613AEA	46
Шестостенни вложки, тресчотка (237 A 1/2") и аксесоари 1/2"	519 M 613CEA	23
Звездагачни ключове (6-7-8-9-10-11-12-13-14-15-16-17-18-19-21-22-24 мм)	519 M 285A1	17
Зегер вклещи вътрешен и външен зегер 15÷25 и 19÷60	519 M 127C	6
Универсални клещи, регулируеми клещи, клещи за резане, изключително дълги плоски клещи, клещи за захващане	519 M 150AX	5
Отвертки за винтове с процеп и PHILLIPS®	519 M 324H	7
Отвертки за устойчиви на боравене винтове TORX®	519 M 324STX	8
Плоска пила, полукръгла пила, кръгла пила, квадратна пила, триъгълна пила (Средни пили)	519 M 990A5MD	5
Чук за механика с графитна дръжка, кормило, щифтове, длето и централен удар	519 M 382F	7
Асортимент с вложки и възвратна тресчотка	692 J32	32

495 MAA
U04950627

155
БРОЯ



Асортимент за АВТОМОБИЛИ - 3 чекмеджета

ОПИСАНИЕ	ПРОДУКТ	БР.
Шестостенни вложки, тресчотка (237 A 1/4"), аксесоари 1/4" и вложки	519 M 613AEA	46
Дванадесетостенни вложки, тресчотка (237 A 1/2") и аксесоари 1/2"	519 M 612CLA	35
Звездагачни ключове (6-7-8-9-10-11-12-13-14-15-16-17-18-19-21-22-24 мм)	519 M 285A1	17
Отвертки за винтове с процеп и PHILLIPS®	519 M 324H	7
Отвертки за устойчиви на боравене винтове TORX®	519 M 324STX	8
Зегер клещи, комбинирани клещи, клещи с удължени върхове, Т-образни ключове с шестостенни вложки (8-10-13-17 мм), комплект битове с тресчотка	519 M 276C	42

301
БРОЯ



495 MC
U04950632

Комплект за ПОДДРЪЖКА - 4 чекмеджета

ПЛАСТМАСОВИ ТАВИ



519/613AEA 519/613CEA 519 SK692V



519/285A1 519/150AX 519 SK692V



519/324H 519/324TX 519 SK692V + 692 J32



519 SK692V 519/990A1 519/382F



519/613AEA 519/613CEA 519 SK692V + 692 J32



519/324H 519/285A1 519/150AX

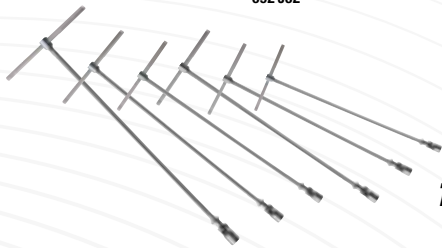

T-ОБРАЗНИ КЛЮЧОВЕ С ШАРНИР

7-8-10-12-13-17 мм

ОПИСАНИЕ	ПРОДУКТ	БР.
Шестостенни вложки, тресчотка (237 A 1/4"), аксесоари 1/4" и вложки	519 M 613AEA	46
Шестоъгълни вложки, тресчотка (237 A 3/8") и аксесоари 3/8"	519 M 613BEA	20
Дванадесетостенни вложки, тресчотка (237 A 1/2") и аксесоари 1/2"	519 M 612CLA	35
Обратими ключове 8-9-10-11-12-13-14-15-16-17-18-19 мм	519 M 285 KA	12
Звездагачни ключове (6-7-8-9-10-11-12-13-14-15-16-17-18-19-21-22-24 мм)	519 M 285A1	17
Звездагачни ключове 27-29-30-32-34 мм	519 M 285A2	5
Регулируем ключ, клещи чираци и ножица	519 M 294B	4
Отверки за винтове с процеп и PHILLIPS®	519 M 324H	7
Отвертки за устойчиви на боравене винтове TORX®	519 M 324STX	8
Шестостенни ключове с дръжка (3-4-5-6-7-8-10 мм)	519 M 280HG	7
Комплект ключове за винтове TORX® и асортимент от вложки със специални форми	519 M 280N1	117
Зегер вклучи вътрешен и външен зегер 15÷25 и 19÷60	519 M 127C	6
Универсални клещи, регулируеми клещи, клещи за рязане, изключително дълги плоски клещи, клещи за захващане	519 M 150AX	5
Плоска пила, полукръгла пила, кръгла пила, квадратна пила, триъгълна пила (Средни пили)	519 M 990A5MD	5
Чук за механика с графитна дръжка, кормило, щифтове, длето и централен удар	519 M 382F	7

495 PM
U04950630

157
БРЮА



Комплект за ПОДДРЪЖКА - 4 чекмеджета

ОПИСАНИЕ	ПРОДУКТ	БР.
Шестостенни вложки, тресчотка (237 A 1/4"), аксесоари 1/4" и вложки	519/613AEA	42
Шестостенни вложки, тресчотка (237 A 1/2") и аксесоари 1/2"	519/613CEA	22
Звездагачни ключове (6-7-8-9-10-11-12-13-14-15-16-17-18-19-22-24 мм) и ъглови ключове (1,5-2-2,5-3-4-5-6-8-10 мм)	519/285A1	25
Универсални клещи, регулируеми клещи, клещи за рязане, изключително дълги плоски клещи, клещи за захващане	519/150AX	5
Отверки за винтове с процеп и PHILLIPS®	519/324H	10
Отверки за устойчиви на боравене винтове TORX®	519/324TX	9
Плоска, квадратна пила, полуобла пила, обла пила, триъгълна пила	519/990A1	4
Чукове, длета и щифтове	519/382F	8
Асортимент с вложки и възвратна тресчотка	692 J32	32

495 PA
U04950629

142
БРЮА



Асортимент за АВТОМОБИЛИ - 2 чекмеджета

ОПИСАНИЕ	ПРОДУКТ	БР.
Шестостенни вложки, тресчотка (237 A 1/4"), аксесоари 1/4" и вложки	519/613AEA	42
Шестостенни вложки, тресчотка (237 A 1/2") и аксесоари 1/2"	519/613CEA	22
Отверки за винтове с процеп и PHILLIPS®	519/324H	10
Звездагачни ключове (6-7-8-9-10-11-12-13-14-15-16-17-18-19-22-24 мм) и ъглови ключове (1,5-2-2,5-3-4-5-6-8-10 мм)	519/285A1	25
Универсални клещи, регулируеми клещи, клещи за рязане, изключително дълги плоски клещи, клещи за захващане	519/150AX	5
Ключове с T-образна дръжка с шестоъгълно гнездо (7-8-10-12-13-17 мм)	276 CE	6
Асортимент с вложки и възвратна тресчотка	692 J32	32



НЕ МОЖЕТЕ ДА НАМЕРИТЕ ИДЕАЛНИЯТ СИ АСОРТИМЕНТ?
Отидете сега на **Kitplanner-gb.usag.it** и го създайте!

Пластмасови тави



519/127N
U05190716

4
БРОЯ

127 N 19÷60 · 127 PN 19÷60 ·
128 N 19÷60 · 128 PN 19÷60.



519/150AX
U05190850

5
БРОЯ

133 AX 160 · 134 250 · 150 AX 180 ·
180 C 250 · 188 AX 160.



519/280HG
U05191860

7
БРОЯ

280 HG 3-4-5-6-7-8-10.



519/280HGTS
U05191861

7
БРОЯ

280 HGTS 3-4-5-6-7-8-10.



519/285A1
U05190785

25
БРОЯ

285 6-7-8-9-10-11-12-13-14-15-16-17-
18-19-22-24 280 S9 1,5÷10.



519/285B2
U05190823

4
БРОЯ

285 27-29-30-32.



519/285KA1
U05190788

12
БРОЯ

285 KA 8-9-10-11-12-13-14-15-
16-17-18-19.



519/294
U05190732

9
БРОЯ

204 250 · 294 A 250 · 367 2x110-3x130-
4x145-5x165-6x180-8x200 · 981 A3.



519/322H
U05190772

10
БРОЯ

322 0,5x3x75-0,8x4x100-1x5,5x125-
1,2x6,5x150-1,6x8x175 · 322 PH 0x75-1x100-
2x125 · 322 N 0,8x4x30 · 322 NPH 2x30.



519/322STX
U05190831

6
БРОЯ

322 STX T10-T15-T20-T25-T30-T40.



519/324H
U05190763

10
БРОЯ

324 0,5x3x75-0,8x4x100-1x5,5x125-
1,2x6,5x150-1,2x8x200 · 324 PH 0x75-1x75-
2x100 · 324 N 0,8x4x35 · 324 NPH 2x35.



519/324TX
U05190764

9
БРОЯ

324 TX T6x50-T7x50-T8x50-T9x75 · 324 STX
T10x75-T15x75-T20x100-T25x100-T30x125.



519/366
U05190740

7
БРОЯ

351 200 · 362 125-150 · 364 125 ·
366 3x125 · 4x150 · 368 4x125.



519/382F
U05190742

8
БРОЯ

362 150 · 367 2x100-3x130-4x145-
5x165 · 368 4x125 · 376 35 · 382F 500.



519/613AEA
U05190784

237 A
42
БРОЯ

235 1/4" EN 4-4,5-5-5,5-6-7-8-9-10-11-12-13-
14 · 236 1/4" 50-150 · 237 A 1/4" · 240 1/4" ·
241 1/4" · 243 1/4" · 692 S11 · 692 STX/S11 ·
684 1/4"-1/4".



519/613BEA
U05190747

237 A
21
БРОЯ

235 3/8" E 6-7-8-9-10-11-12-13-14-15-
16-17-18-19-21-22 · 236 3/8" 125-250 ·
237 A 3/8" · 240 3/8" N · 241 3/8".



519/613CEA
U05190750

237 A
22
БРОЯ

235 1/2" EN 10-11-12-13-14-15-16-
17-18-19-20-21-22-24-27-30-32 · 236
1/2" 125-250 · 237 A 1/2" · 240 1/2" N
· 241 1/2".



519/990A1
U05190825

4
БРОЯ

990 M PA/200 · 990 M PB/200
990 M PC/200 · 990 M PE/200.



Създайте своя идеален асортимент

*Това е само селекция от всички налични
асортименти: на kitplanner-gb.usag.it
можете да намерите 200 модула и
120 асортимента за избор!*



8
БРОЯ **XL**

519/280T
U05190727

280 T 2-2,5-3-4-5-6-8-10.



8
БРОЯ **XXL**

519/276
U05190725

276 CE 7-8-10-11-13-14-17-19.

Двухцветни пенни модули

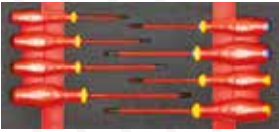

519 M 091A
U05191016 **8** БРОЯ
091 0,5x3x75-0,8x4x100-1x5,5x125
1,2x6,5x150 · 091 PH 1x100-2x125
· 091 PZ 1x100-2x125.



519 M 127N
U05190937 **4** БРОЯ
127 N 19÷60 · 127 PN 19÷60 ·
128 N 19÷60 · 128 PN 19÷60.



519 M 150AX
U05190965 **5** БРОЯ
133 AX 160 · 134 250 · 150 AX 180 ·
180 C 250 · 188 AX 160.



519 M 280HG
U05191945 **7** БРОЯ
280 HG 3-4-5-6-7-8-10.



519 M 280HGTS
U05191946 **7** БРОЯ
280 HGTS 3-4-5-6-7-8-10.



519 M 280N1
U05191013 **117** БРОЯ
280 S9 1,5-2-2,5-3-4-5-6-8-10 · 280 TX/
S8C T10-T15-T20-T25-T27-T30-T40-T45
· 692 J100.



519 M 280TK
U05190935 **6** БРОЯ
280 TK 2,5-3-4-5-6-8.



519 M 285A1
U05190921 **17** БРОЯ
285 6-7-8-9-10-11-12-13-14-15-16-
17-18-19-21-22-24.



519 M 285A2
U05190943 **5** БРОЯ
285 27-29-30-32-34.



519 M 285KA
U05190944 **12** БРОЯ
285 KA 8-9-10-11-12-13-14-15-
16-17-18-19.

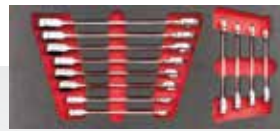

519 M 285KB
U05191060 **12** БРОЯ
285 KB 8-9-10-11-12-13-14-15-
16-17-18-19.



519 M 294B
U05191015 **4** БРОЯ
135 A 250 · 207 E · 294 AC · 294 AD 250.



519 M 324H
U05190910 **8** БРОЯ
324 0,5x3x75-0,8x4x100-1x5,5x125-
1,2x6,5x150 · 324 PH 1x100-2x125
324 D 0,6x3,5x100 324 E 1,6x8x175.



519 M 324STX
U05190911 **7** БРОЯ
324 STX T10x75-T15x75-T20x100-
T25x100-T27x100-T30x125-T40x150.



519 M 382F
U05190926 **7** БРОЯ
362 175 · 367 2x100-3x130-6x180
368 3x100 · 376 28 · 382F 500.



519 M 613AEA **46** БРОЯ
U05190940 237 A
235 1/4" EN 5,5-6-7-8-9-10-11-12-13-14 · 236
1/4" 50-100 · 237 A 1/4" · 240 1/4" · 241 1/4" ·
243 1/4" · 280 LTS/S9 · 684 1/4"-1/4" · 660 0,6-
1-1,6 · 660 E 3-4-5-6-8 · 660 PH 1-2-3 · 660 PZ
1-2-3 · 660 STX T15-T20-T25-T27-T30-T40.



519 M 613BEA **20** БРОЯ
U05190928 237 A
235 3/8" E 7-8-9-10-11-12-13-14-15-16-
17-18-19-21-22 · 236 3/8" 125-250 ·
237 A 3/8" · 240 3/8" N · 241 3/8".



519 M 613CEA **23** БРОЯ
U05190942 237 A
235 1/2" EN 8-10-11-12-13-14-15-16-
17-18-19-21-22-23-24-27-30-32 · 236
1/2" 125-250 · 237 A 1/2" · 240 1/2" N
· 241 1/2".



519 M 990A5MD **5** БРОЯ
U05191011
990 M PA/200 · 990 M PB/200 · 990 M
PC/200 · 990 M PD/200 · 990 M PE/200.

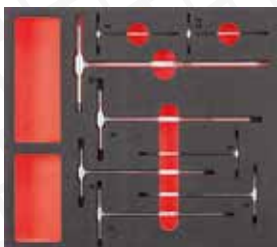

8 БРОЯ **XL**

519 M 280T
U05191059
280 T 2-2,5-3-4-5-6-8-10.

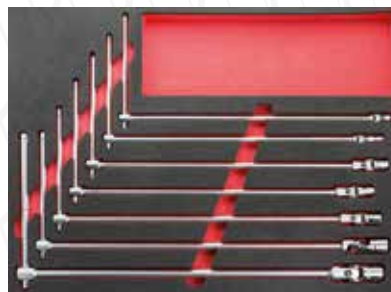

7 БРОЯ **XXL**

519 M 276
U05190936
276 CE 7-8-10-11-13-17-19.

Куфари за поддръжка



002 JMA U00020011

13 kg | 460 mm | 158 mm | 385 mm

Куфар с асортимент за поддръжка

- Куфар с алуминиев кожух и подсилен с метални елементи
- Двойно метално устройство за затваряне с ключалка (включен ключ)
- Три вътрешни панела, оборудвани с ластиси, за придържане на инструменти
- Основа с оформена двуцветен пяна

002 JTMA U00020015

14 kg | 485 mm | 200 mm | 377 mm

Куфар с асортимент за поддръжка



**002 JTMA:
ВГРАДЕНИ
В КОНСТРУКЦИЯТА
КОЛЕЛЦА**



СЪДЪРЖА КЛЕЩИ ОТ АХ СЕРИИТЕ, НОВИ ОТВЕРКИ 324 И НОВИЯТ РЕГУЛИРУЕМ ГАЕЧЕН КЛЮЧ 294 AD!

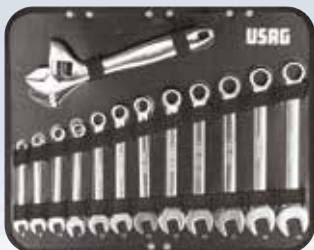

**181
БРОЯ**



ОПИСАНИЕ	РАЗМЕР	БР.
Шестоъгълни вложки 1/2"	10-11-12-13-14-15-16-17-18-19-21-22-24-27-30-32 мм	16
Шестоъгълни вложки 1/4"	4-4,5-5-5,5-6-7-8-9-10-11-12-13-14 мм	13
Удължители 1/2"	130-250 мм	2
Удължители 1/4"	55-100 мм	2
Реверсивна тресчотка 1/2"		1
Реверсивна тресчотка 1/4"		1
Върток с дръжка 1/4"		1
Универсален шарнир 1/2"		1
Универсален шарнир 1/4"		1
Вложка за битове	1/4-1/4"	1
Звездагаечни ключа	8-9-10-11-12-13-14-15-16-17-18-19 мм	12
Регулируем ключ	250 мм	1
Отвертки за винтове с прав шлиц	0,4x2,5x50-0,5x3x75-0,8x4x100-1x5,5x125-1,2x6,5x150-1,6x8x175	6
Отвертки за phillips винтове PHILLIPS®	1x75-2x125	2
Отвертки за phillips винтове POZIDRIV®-SUPADRIV®	1x75-2x125	2
Ъглови шестостенни ключа	1,5-2-2,5-3-4-5-6-8-10 мм	9
Комбинирани клещи	180 мм	1
Регулируеми клещи	250 мм	1
Полукръгли клещи	160 мм	1
Диагонални режещи клещи	160 мм	1
Отверка за фазово тестване		1

ОПИСАНИЕ	РАЗМЕР	БР.
Ножици за електротехници		1
Нож		1
Ролетка-метър	3 м	1
Рамка за мини ножовка		1
Чук за механици	300 г	1
Бита за винтове с глава с прав шлиц	3-4-4,5-5-5,5-6-6,5-7-8	9
Бита за phillips винтове PHILLIPS® PH	00-0-1(x2)-2(x2)-3-4	8
Бита за pozidriv винтове POZIDRIV® PZ	1-2(x2)-3-4	5
Бита за винтове с вътрешен шестостен	1,5-2-2,5-3-4-5-5,5-6-7-8 мм	10
Бита за винтове с вътрешен шестостен	1/16-5/64-3/32-7/64-1/8-9/64-5/32-3/16-7/32-1/4	10
TORX® бита	T8-T9-T10-T15-T20-T25-T27-T30-T40-T45	10
TORX® устойчиви пробки	T8-T10-T15-T20-T25-T27-T30-T35-T45	9
Три-крилчати бита	1-2-3-4	4
Бита за винтов ключ	4-6-8-10-12	5
Торq бита	6-8-10	3
Квадратни бита	0-1-2(x2)-3	5
Зъбчати бита	1/8-5/32-3/16-1/4-5/16	5
Бита XZN	M5-M6-M8	3
Шестоъгълни бита за винтове с вътрешен шестостен с дупка	2-2,5-3-4-5-6	6
Шестоъгълни бита за винтове с вътрешен шестостен с дупка	5/64-3/32-7/64-1/8-9/64-5/32	6
Магнитни удължения	1/4"	2



174
БРОЯ

002 JMP
U00020004

12 кг | 460 мм | 155 мм | 370 мм

Куфар с асортимент за поддръжка, размери в инчове

- Куфар с алуминиев кожух и подсилен с метални елементи
- Двойно метално устройство за затваряне с ключалка (включен ключ)
- Дръжка с пластмасово покритие
- Три вътрешни панела, оборудвани с ластиси, за придържане на инструменти
- Блокираща система на сгъващия се панел



606 1/2 APOL



606 1/4 APOL



692 J100



ОПИСАНИЕ	РАЗМЕР	БР.	ОПИСАНИЕ	РАЗМЕР	БР.
Асортимент с шестоъгълни лупи в кутия от ABS, размери в инчове	606 1/2 APOL	15	Комплект от 8 дълги шестостенни ключа със сферична глава, инчови размери	280 LTSP/S8	8
Асортимент с шестоъгълни лупи, в кутия от ABS, размери в инчове	606 1/4 APOL	18	Ключове, инчови размери	285 P / 1/4-5/16-3/8-7/16-1/2-9/16-5/8-11/16-3/4-13/16-7/8-15/16	12
Отверка-фазомер 100÷250V	321 F	1	Регулируеми ключове с бързо регулиране	294 AD/250	1
Полукръгли изключително дълги клещи с прави челюсти	133 AX/160	1	Отвертки за плоски винтове	324 0,4x2,5x75-0,5x3x75-0,8x4x100-1x5,5x125-1,2x6,5x150-1,6x8x175	6
Комбинираните клещи	150 AX/180	1	Отвертки за PHILLIPS® винтове	324 PH / 1x75-2x125	2
Раздвижни регулируеми клещи	180 C/250	1	Отвертки за POZIDRIV®-SUPADRIV® винтове	324 PZ / 1x75-2x125	2
Клещи за диагонално рязане при екстремни условия	188 AX /160	1	Чукове за механици	382/300	1
Отвертки за винтове с глава с прав шлиц	201 S	1	Асортимент от битове със специални форми - 1/4"	692 J100	100
Ножици за електротехници	207 C	1	Професионални ленти с противоударно покритие	981 A/3	1
Макетен нож с отчупващи се остриета	220 B1	1			



183
БРОЯ

5
ОТДЕЛЕНИЯ

646/5LM183
U06468002E

15 кг | 560 мм | 320 мм | 220 мм

Конзолна кутия за дълги инструменти, пет отделения

- Подходяща за заключване с катинар
- Корпус от листов ламирам, анафоретичен процес
- Вътрешни размери:
долно отделение 537x207x100 мм
отделеия 537x103x52 мм



ОПИСАНИЕ	РАЗМЕР	БР.
Комплект от битове със специални форми	692 J100	100
Комплект шестостенни вложки	601 1/2 J22	22
Асортимент с шестоъгълни вложки и вложки	601 1/4 J34	34
Комбинираните гаечни ключове	285 J/B16 (6-7-8-9-10-11-12-13-14-15-16-17-18-19-22-24 мм)	16
Комплект от 5 отвертки	322 SH5 (322 0,6X3,5X75-0,8X4X100-1X5,5X100-322 PH 1X100-2X125	5
Комплект от 2 клещи	150 AX/S2 (150 AX 180 - 180 C 250)	2
Чук 400 гр	382/400	1
Ножици за електротехници	207C	1
Мини ножовка	201	1
Регулируем ключ 200 мм	294 A 200	1



MAX
11 кг

КАПАЦИТЕТ
34 L



Цялото оборудване е
под ръка

007/1V
U00070001

2,5 кг | 420
340
240

Празна професионална чанта за инструменти

- Модел от високоякостна материя
- Твърдо водоустойчиво дъно
- Вътрешно пространство за инструменти
- Алюминиева дръжка с кожено покритие
- 2 джобчета за малки предмети, 1 страничен джоб с велкро затваряне, 1 страничен отворен джоб за бърз достъп до съдържание, 4 задни джоба, покрити с меко капаче
- 2 вътрешни куки за лентовата ролка и 6 ластика за задържане на инструментите
- 1 джоб с 4 ластика за задържане на инструменти и 11 ластика за отвертки
- Меко покритие с велкро



MAX
15 кг

КАПАЦИТЕТ
47 L



Преден джоб
за ножовка

007 V
U00070002

4 кг | 490
350
220

Професионална чанта за инструменти

- Високоустойчива материя
- твърдо и водоустойчиво дъно
- Държач за инструменти от вътрешната страна
- Предно отделение за ножовка с регулируем ремък
- Ергономична алуминиева дръжка с кожена ръкохватка
- Отделение за ролетка, вътрешни куки и еластични прегради за инструмент



MAX
18 кг

КАПАЦИТЕТ
33 L



Телескопична
алуминиева
дръжка

007 TXV
U00070065

5,4 кг | 550
440
360

Чанта за инструменти за количка (празна)

- Модел от високоякостна материя
- Телескопична алуминиева дръжка
- 6 външни джоба и 1 преден джоб за трион
- Отделения за инструменти
- Алюминиева дръжка с кожено покритие
- Меко покритие с велкро
- Максимален товарен капацитет: 18 кг



Преден джоб
за трион



Колела с
диаметър 90 мм



КАПАЦИТЕТ
15L

007 MCV
U00070008



↔ 360
↑ 280
↙ 190

Чанта за инструменти (празна)

- Модел от високоякоствена материя
- Твърдо водоустойчиво дъно
- Вътрешни отделения за инструменти
- 3 предни джоба с меко горно покритие
- 3 задни джоба
- Дръжки с PVC покритие
- Транспортна презрамка



КАПАЦИТЕТ
8L

007 FLV
U00070007



↔ 310
↑ 220
↙ 140

Чанта за инструменти (празна)

- Модел от високоякоствена материя
- Преден джоб със затваряне с цип
- Заден джоб със затваряне с велкро лента
- Твърдо подсилено дъно
- Вътрешни отделения за инструменти
- Дръжки с PVC покритие



КАПАЦИТЕТ
9L

007 PLV
U00070034



↔ 450
↑ 170
↙ 180

Чанта за водопроводчици (празна)

- Плат с висока якост
- Твърдо занитено дъно за по-голяма устойчивост
- Вътрешен джоб за документи
- Може да съдържа тръбен ключ 1.1 / 2"
- Външна кука за ролков метър
- Подвижна презрамка за допълнителен комфорт по време на пренасяне
- Две горни дръжки за по-удобно държане
- Затваряне с Velcro и щракащи закопчалки за бързо отваряне





MAX
15_{кг} КАПАЦИТЕТ
8_L



Предния отвор
позволява
бърз достъп до
съдържанието



007 RV
U00070033

1,8 кг | мм → 460
↓ 160
↙ 350

Чанта за лаптоп и инструменти (празна)

- Плат с висока якост
- Твърдо подсилено дъно
- Предния отвор позволява бърз достъп до съдържанието
- Омекоотено отделение за лаптоп и документи (Вътрешни размери 340x240 мм)
- 14 джоба, 2 ремъка за инструменти и една кука за ролков метър
- Подвижна презрамка за допълнителен комфорт по време на пренасяне
- Затваряне с щракащи закопчалки за бързо отваряне

MAX
12_{кг} КАПАЦИТЕТ
30_L



Заден джоб за
преносим компютър и
документи



007 SV
U00070004

3,1 кг | мм → 355
↓ 225
↙ 460

Професионална раница (празна)

- Високоякостна тъкан
- Регулируема нагръдна презрамка
- Презрамки за кръста с подплънки за равномерно разпределение на тежестта
- Здраво водоустойчиво дъно
- Вътрешно място за съхранение на инструменти
- Странични и предни джобове
- Вътрешно отделение за документи
- Омекоотено отделение за лаптоп и документи (Вътрешни размери 340x240 мм)
- Капацитет: 12 кг

007 TV
U00070006

3,5 кг | мм → 350
↓ 500
↙ 200

Професионална чанта за инструменти на колелца (празна)

- Размер подходящ за ръчен багаж
- Плат с висока якост
- Място за окачване на инструменти във вътрешността
- Преден джоб за документи
- Странични джобове с каишки за дълги предмети
- Телескопична алуминиева дръжка
- Вградени колелца
- Каишки за носене на рамо
- Отделение за ноутбук и документи (вътрешни размери: 340x240 мм)
- Максимално натоварване: 14 Кг



Заден джоб за преносим
компютър и документи



MAX
14_{кг} КАПАЦИТЕТ
30_L



MAX
20 кг

4,7 кг | 465 мм | 352 мм | 215 мм



001 RV
U00010004

Куфарче за инструмент от полипропилен с висока плътност (празен)

- Два празни сваляеми панела с ластиси за придържане на инструментите
- Долно отделение с мобилни сепаратори
- Заключалка с двоен ключ

MAX
20 кг

6 кг | 465 мм | 352 мм | 255 мм



001 TRV
U00010005

Куфарче на колела за инструмент от полипропилен с висока плътност (празен)

- Телескопична алуминиева дръжка
- Колела с интегрирани търкалящи се лагери



5
ОТДЕЛЕНИЯ

6,6 кг | 560 мм | 320 мм | 220 мм



646/5LV
U06460301

Конзолна кутия за дълги инструменти, пет отделения (празна)

- Подходяща за заключване с катинар
- Корпус от листов ламирам, анафоретичен процес

8
ОТДЕЛЕНИЯ

1,5 кг | 422 мм | 106 мм | 335 мм



640 A
U06400001

Организатор (празен)

- Прозрачен капак: моментална видимост на съдържанието
- 8 подвижни отделения, едно от които може да бъде разделяно с 2 предвидени прегради



641 T

Кутия за инструменти (празна)

- Високо устойчив пластмасов материал
- 2 отделения за малки предмети на капака
- Възможност за затваряне с катинар (не е доставен)
- Сгъваема дръжка
- Вътрешна сваляема тавичка

КОД	L (мм)	P (мм)	H (мм)	⚖️
A U06410004	16" 394	220	162	1,2 кг
B U06410005	19" 486	266	236	2,1 кг
C U06410006	24" 595	281	260	2,8 кг



ПОМОЩЕН ВИНТОВЕРТ 324 XP СКОРОСТТА НА БАТЕРИЯТА, ТОЧНОСТТА НА РЪКАТА ВИ



**МАГНИТЕН
ДЪРЖАЧ ЗА
ПРИСТАВКИ**

с патронник за бързо освобождаване.

IP54

ДРЪЖКА

ергономична гума, устойчива на масла и химикали.

IEC 60529

ОСВЕТЛЕНИЕ

с 5 фронтални светодиода с автоматично изключване след 10 секунди.

**АВТОМАТИЧНА СИСТЕМА
ЗА ЗАКЛЮЧВАНЕ**

на патронника за прилагане на въртящ момент на ръка.

CE
EN 60529

ТЕХНИЧЕСКИ ХАРАКТЕРИСТИКИ

Вибрации (mm/s ²)	1,4
Звукова мощност dB(A)	54
Размери (мм)	170x39
Тегло (г)	245



ЛИТИЙ

Литиева батерия
3.6V - 2.0 Ah

<15%

15÷74%

75÷100%

LED
USB-C

ПРЕЗАРЕЖДАЩ СЕ

LED индикатор за състоянието на батерията. Пълно презареждане за 70 минути. (IN: 5V 3A).

ПОМОЩЕН ВИНТОВЕРТ

300 RPM

0,9 Nm

НЕЙНАТА СКОРОСТ

Работи със скорост от 300 оборота в минута от електрическия двигател.

ВАШАТА ТОЧНОСТ

Завършете затягането с точността на стандартна отвертка.

10 Nm



Високоустойчив найлон



Ластиси за пристягане на накрайниците



1/4

324 XP/B16

U03240801

16
БРОЯ

Чанта с помощна отвертка и битове

- Високоустойчива найлонова чанта с кука за колан
- Ластиси за накрайници и джоб за кабел USB-C



ОТВЕРКИ 324 ТОП ИЗПЪЛНЕНИЯ



МЕКО ПОКРИТИЕ НА ЗАХВАТА

По-голямо удобство по време на употреба. По-добро предаване на въртящия момент.

ЗАХВАТКА ОТ ТРОЕН МАТЕРИАЛ

- 1 Външна част от полиуретан, устойчив на масла и химикали.
- 2 Тяло от полиамид, устойчиво на натиск.
- 3 Вътрешна част от полиамид с висока плътност за перфектно свързване с острието.

ПОДСИЛЕНО ОСТРИЕ

Стомана от хром силиций ванадий, която позволява най-добрата механична устойчивост.

ТОП СЪВЕТ ЗА ИЗПЪЛНЕНИЕ

Цинково покритие. Перфектна форма. Обработка срещу корозия.

ФОРМА СРЕЩУ ТЪРКАЛЯНЕ



YouTube



324 SH5 U03240645

Комплект от 5 отвертки за винтове PHILLIPS® с прорез

- 324/0,8x4x100 - 1x5,5x125
- 324 PH/0x75 - 1x75 - 2x100

5
БРОЯ



324 SH8 U03240650

Комплект от 8 отвертки за винтове PHILLIPS® с прорез

- 324 D/0,4x2,5x50
- 324/0,5x3x75-0,8x4x100-1x5,5x125-1,2x6,5x150
- 324 PH/0x75-1x75-2x100

8
БРОЯ



324 SH12 U03240651

Комплект от 12 отвертки за винтове с глави с прорез, PHILLIPS® и POZIDRIV®-SUPADRIV®

- 324 D/0,4x2,5x50
- 324/0,5x3x75-0,8x4x100-1x5,5x125-1,2x6,5x150
- 324 N/1x5,5x35
- 324 PH/0x75-1x75-2x100
- 324 NPH/2x35
- 324 PZ/1x75-2x100

12
БРОЯ



324 STX/S7 U03240662

Комплект от 7 отвертки за устойчиви винтове тип TORX®

- 324 STX/T10x75-T15x75-T20x100-T25x100-T27x100-T30x125-T40x150

7
БРОЯ



ОТВЕРТКИ 322 КАЧЕСТВО И УДОБСТВО.



7
БРОЯ



322 SH7
U03220254

Комплект 7 бр. отвертки PHILLIPS®

- 322 0,4x2x50-0,5x3x75-0,8x4x100-1x5,5x100-1,2x6,5x150
- 322 PH/1x100-2x125



10
БРОЯ



322 SH10
U03220255

Комплект от 10 отвертки за винтове с глави с прорез, PHILLIPS® и POZIDRIV®

- 322 0,4x2x50-0,5x3x75-0,8x4x100-1x5,5x100-1,2x6,5x150
- 322 PH/OX75-1x100-2x125
- 322 PZ 1X100-2X125

ОТВЕРТКИ 091

ИЗОЛАЦИЯ 1000V - EN 60900.

USAG SLIM



5
БРОЯ

091 D/SH5
U00910119

Комплект от 5 отвертки SLIM за винтове с глава с прорез и винтове PHILLIPS® - 1000 V

- 091 D/0,6x3,5x100-0,8x4x100-1x5,5x125
- 091 DPH/1x100-2x125



5
БРОЯ

091 SH5
U00910100

Комплект от 5 отвертки за винтове с глава с прорез и винтове PHILLIPS® - 1000 V

- 091/0,5x3x75-0,8x4x100-1x5,5x125
- 091 PH/1x100-2x125



8
БРОЯ

091 SH8
U00910106

Комплект от 8 отвертки за винтове с глава с прорез и винтове PHILLIPS®, винтове POZIDRIV® - SUPADRIV® - 1000 V

- 091/0,5x3x75-0,8x4x100-1x5,5x125-1,2x6,5x150
- 091 PH/1x100-2x125
- 091 PZ/1x100-2x125

Шестоъгълни ключове и накрайници

**ВГРАДЕНА
ОБРАТИМА
ТРЕСЧОТКА**



YouTube

8
БРОЯ

1/4



**ВГРАДЕНА
ОБРАТИМА
ТРЕСЧОТКА**



Не са включени
накрайници
USAG 660

10
БРОЯ

1/4



YouTube

**210 мм
дължина**



333 K/SH8

U03330142



Комплект COMBIDRIVE с битове

- Доставка се с 6 различни битове 1/4"

ОПИСАНИЕ	ПРОДУКТ/РАЗМЕР	БР.
COMBIDRIVE ръкохватка с 3 функции	333 К	1
COMBIDRIVE магнитен държач на битове	333 1/4 MG	1
бита за винтове с глава с прав шлиц -1/4"	660/0,6x4,5-1x5,5	2
бита за PHILLIPS® винтове -1/4"	660 PH 1-2	2
бита за Allen винтове -1/4"	660 E 3-4	2

333 K/SB10

U03330143



Комплект COMBIDRIVE в найлонова чанта

- Доставка се с 8 различни остриета
- Найлонова чанта с кука за колан

ОПИСАНИЕ	ПРОДУКТ/РАЗМЕР	БР.
COMBIDRIVE ръкохватка с 3 функции	333 К	1
COMBIDRIVE магнитен държач на битове	333 1/4 MG	1
двустранни COMBIDRIVE остриета за винтове с глава с прав шлиц	333 I 0,6x3,5-0,8x4/1x5,5-1,2x6,5	2
двустранни COMBIDRIVE остриета за PHILLIPS® винтове	333 PH 0-1/2-3	2
двустранни COMBIDRIVE остриета за TORX® винтове	333 TX T8-T9	4
	333 STX T10-T15/T20-T25/T30-T40	

280 TQ

U02800800

Държач за Т-ключ за битове

- Двойна магнитна тресчотката с накрайници (битове) 1/4"
- Максимален капацитет на държача за битове: 6 мм шестостенен бит или бит T40 TORX® bit
- Единичен край с 1/4" квадратен захват
- Специална хром-ванадиева стомана
- Хромирано покритие



XGRIP

ГАМА ИНСТРУМЕНТИ X-GRIP

отидете на страница 4



YouTube

КЛЮЧОВЕ 280 Т ГАРАНТИРАНА БЕЗОПАСНОСТ



**СПЕЦИАЛНА ХРОМ
ВАНАДИЕВА СТОМАНА**

ЛОСТ ЗА ЗАКРЕПВАНЕ

Максимална устойчивост.



КЛЮЧОВЕ USAG ДРУГИ КЛЮЧОВЕ

ГАРАНТИРАНА СИГУРНОСТ

- + 30% устойчивост на усукване, в зависимост с правилата на ISO 2936.
- Когато се достигне прекален момент на въртене, ключът ще се деформира без да се счупи.



7

БРОЯ



280 T/SE7

U02800903

Комплект 7 бр. Т-образни шестостени

- 280 T/2-2,5-3-4-5-6-8 мм



8

БРОЯ



280 TTX/SE8

U02800686

Комплект от 8 ключа с Т-дръжка за TORX® винтове

- 280 TTX/T6-T7-T8-T9-T10-T15-T20-T25



6

БРОЯ



280 TTS/SE6

U02800760

Комплект от шест шестоъгълни
ключа с Т-образна дръжка със
сферична глава

- 280 TTS/2,5-3-4-5-6-8 мм



**Сферична
глава**

6

БРОЯ



280 TK/SE6

U02800020

Комплект от шест шестостенни
ключа с Т-образна дръжка и
плъзгач

- 280 TK/2,5-3-4-5-6-8 мм



**Плъзгаща
се пръчка**

ЪГЛОВИ ШЕСТОЪГЪЛНИ КЛЮЧОВЕ 280 HG С ДРЪЖКА



**КЛЮЧОВЕ
USAG**



**ДРУГИ
КЛЮЧОВЕ**

ГАРАНТИРАНА СИГУРНОСТ

- + 30% устойчивост на усукване, в зависимост с правилата на ISO 2936.
- Когато се достигне прекален момент на въртене, ключът ще се деформира без да се счупи.

**Същото острие
като клавишите
280 T**

**ЕРГОНОМНА БИМАТЕРИАЛНА
РЪКОХВАТКА**

**СПЕЦИАЛНА ХРОМ
ВАНАДИЕВА СТОМАНА**



**6
БРОЯ**



280 HG/SE6
U02801460

Комплект от 6 ъглови
шестоъгълни ключа с
двуконпонентна ръкохватка

- 280 HG/2,5-3-4-5-6-8 мм

**6
БРОЯ**



280 HGTS/SE6
U02801463

Комплект от 6 ъглови шестоъгълни
ключа с двуконпонентна
ръкохватка

- 280 HG/2,5-3-4-5-6-8

**Сферична
глава**



**6
БРОЯ**



280 HAP/SE6
U02800462

Комплект от 6 дълги ъглови
шестостенни ключа с дръжка,
размери в инчове

- 280 HAP 1/4-7/32-5/32-5/16-3/8-3/16

**6
БРОЯ**



280 HATX/SE6
U02800464

Комплект от 6 ъглови ключове с
дръжка за винтове TORX®

- 280 HATX/T8-T10-T15-T20-T25-T30



Шестоъгълни ключове и накрайници



32

БРОЯ



1/4



YouTube



692 J32

U06920042

Асортимент от битове и реверсивна тресчотка - 1/4"

ОПИСАНИЕ	РАЗМЕР	БР.
Бита за винтове с глава с прав шлиц	4-5,5-6,5-8	4
Бита за PHILLIPS® винтове	PH 1-2-3	3
Бита за POZIDRIV® винтове	PZ 1-2-3	3
Бита за винтове с вътрешен шестостен	3-4-5-6	4
TORX® бита	T8-10-15-20-20-25-25-30-40	9
TORX® устойчиви пробки	STX 10-15-20-25-27-30-40	7
Магнитен адаптер за държач на битове 1/4"		1
Магнитна реверсивна тресчотка 1/4"		1



49

БРОЯ



1/4



692 J49

U06920041

Асортимент с битове - 1/4"

ОПИСАНИЕ	РАЗМЕР	БР.
Бита за винтове с глава с прав шлиц	4-4,5-5,5-6,5-6,5-8	6
Бита за PHILLIPS® винтове	PH 1-1-2-2-2-3	6
Бита за POZIDRIV® винтове	PZ 1-1-2-2-2-3-3	7
Бита за винтове с вътрешен шестостен	2-3-3-4-4-5-5-6-6	9
TORX® бита	TX 10-10-15-15-20-20-25-25-30-30	10
TORX® устойчиви пробки	STX 10-15-15-20-20-25-25-30-30-40	10
Магнитен адаптер за държач на битове 1/4"		1



Цветен код за бърза идентификация на приставката

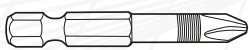

50 MM



664 S25

U06640111

25

БРОЯ



1/4



Асортимент с дълги приставки за гайковърти - 1/4"

• Пластмасова кутия

ОПИСАНИЕ	РАЗМЕР	БР.
Вложки за винтове с глава с процеп	3-4-5-6	4
Вложки за PHILLIPS® винтове	1-2(x2)-3(x1)	5
Вложки за винтове POZIDRIV®	1-2(x2)-3(x1)	5
Вложки за TORX® винтове	T15-T20-T25-T30-T40	5
Вложки за шестостенни гнездови винтове	2-3-4-5-5,5	5
Магнитен адаптер за вложки		1

664 B/S7

U06640015

Асортимент с магнитни гнездови приставки за шестостенни винтове - 1/4"

• Компактна пластмасова кутия



7

БРОЯ



1/4



5,5-6-7-8
10-12-13 мм



Шестоъгълни ключове и накрайници



900 г | 215 мм | 45 | 150

ОПИСАНИЕ	РАЗМЕР	БР.
Бита за винтове с глава с прав шлиц	3-4-4,5-5-5,5-6-6,5-7-8	9
Бита за винтове PH-PZ	PH 00-0-1-1-2-2-3-4 PZ 1-2-2-3-4	13
Бита за винтове с вътрешен Шестостен	1,5-2-2,5-3-4-5-5,5-6-7-8 мм 1/16-5/64-3/32-7/64-1/8-9/64-5/32-3/16-7/32-1/4"	20
TORX® бита	T 8-9-10-15-20-25-27-30-40-45	10
TORX® устойчиви пробки	STX 8-10-15-20-25-27-30-35-40	9
Тройно-крилчати бита	1-2-3-4	4
Бита за гаечен ключ	4-6-8-10-12	5
Бита за torq-комплект	6-8-10	3
Квадратни бита	0-1-2-2-3	5
Зъбчати бита	1/8-5/32-3/16-1/4-5/16	5
Бита XZN	M5-M6-M8	3
Бита за винтове с вътрешен	2-2,5-3-4-5-6 мм - 5/64-3/32-7/64-1/8-9/64-5/32"	12
Магнитни адаптера за държачи за битове	1/4x60 мм	2

692 J100
U06920043

Асортимент от битове със специални форми - 1/4"

100
БРОЯ

1/4



КОМПАКТНИ ПОДДРЪЖКИ С БЪРЗА ИЗВЛИЧАЩА СИСТЕМА



Гледайте видеоклипа



YouTube



9
БРОЯ



280 LTS/S9
U02800084

Комплект от 9 дълги шестоъгълни ключа със сферична глава

- 280 LTS/1,5-2-2,5-3-4-5-6-8-10 мм



8
БРОЯ



280 LTSTX/S8
U02800078

Комплект от 8 дълги шестоъгълни ключа със сферична глава за винтове TORX®

- 280 LTSTX/T10-T15-T20-T25-T27-T30-T40-T45



Допълнително дълг модел +30% от стандартния 280 LTS

9
БРОЯ



280 XLTS/S9
U02800184

Комплект от 9 изключително дълги Г-образни ключа със сферична глава

- 280 XLTS/1,5-2-2,5-3-4-5-6-8-10 мм

XGRIP

ГАМА ИНСТРУМЕНТИ X-GRIP

отидете на страница 4

СЕРИЯ КЛЕЩИ "АХ" ХРОМОВО ПОКРИТИЕ. ДРЪЖКИ ОТ ДВОЕН МАТЕРИАЛ



Може да нарязва до 2 мм пиано жица с 30% по-малко усилия в сравнение с максималната стойност, посочена в европейските правила ISO5749 (клещи за рязане) - ISO5746 (клещи)

YouTube



РЕЖЕЦИ КРАИЦА С ИНДУКЦИОННА ВТВЪРДЯВАНЕ
за максимална ефективност при рязане на пиано жица.



ТОЧКАТА НА ВЪРТЕНЕ Е ПО-БЛИЗО ДО РЕЖЕЩИТЕ РЪБОВЕ

за намаляване на усилияето по време на рязане.

ЕРГНОМИЧНА ДРЪЖКА ОТ ДВОЕН МАТЕРИАЛ

ЗАХВАЩАНЕ USAG ДРУГИ ПРОДУКТИ НА ПАЗАРА

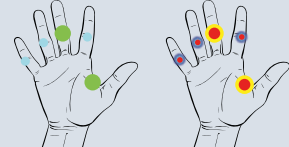

- УСИЛИЕ + УСИЛИЕ

Минимално усилие, резултат от изследванията върху мускулното разтягане, направени от престижният американски Институт по ергономичност

3
БРОЯ



150 AX/SE3
U01500201

Асортимент с комбинирани клещи, полузаоблени удължени клещи и клещи за рязане

- Комбинирани клещи 150 AX 180
- Полукръгли изключително дълги клещи с прави челюсти 133 AX 160
- Клещи за диагонално рязане 188 AX 160

3
БРОЯ



085 EX/SE3
U00850121

Асортимент с комбинирани клещи, полукръгли клещи с прави челюсти и клещи за диагонално рязане - 1000 V

- Полукръгли допълнително удължени клещи с прави челюсти 081 EX 160
- Комбинирани клещи 085 EX 180
- Клещи за диагонално рязане 087 EX 160

1000 V



КРЪГЛИ ПРОФИЛИ
специален прорез на зъбците за здраво захващане на кръглите пръчки, също с резба

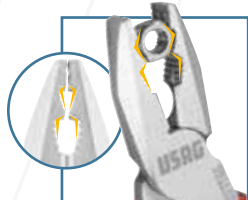

HEКСАГОНАЛНИ ПРОФИЛИ
форма на челюстта, утвърдена за захващане на шестостенен материал



155 AX
U01550001

Многофункционални комбинирани клещи

Многофункционални комбинирани клещи

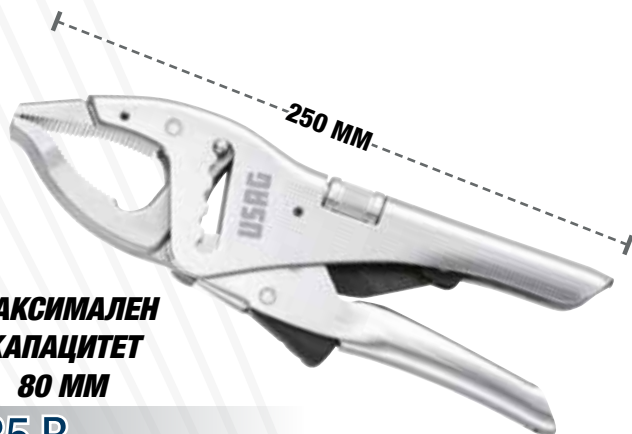

**МАКСИМАЛЕН
КАПАЦИТЕТ
80 MM**

135 B
U01350510

Клеци със заключващо се захващане от рамков тип с дълги челюсти

- Оформени челюсти
- Зъбци, предназначени за перфектно сцепление, дори и при окръглени повърхности
- Патентована система за отваряне, интегрирана в дръжките
- Интегрирано в дръжката въртящо се захващане за регулиране
- 5-позиционна рамка

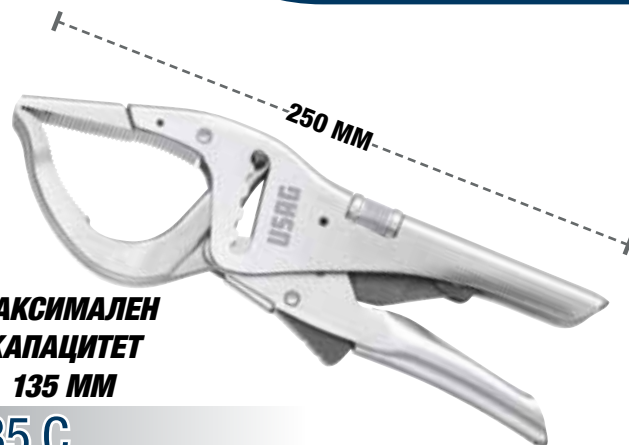

**МАКСИМАЛЕН
КАПАЦИТЕТ
135 MM**

135 C
U01350530

Клеци със заключващо се захващане от рамков тип с дълги челюсти

- Оформени челюсти
- Зъбци, предназначени за перфектно сцепление, дори и при окръглени повърхности
- Патентована система за отваряне, интегрирана в дръжките
- Интегрирано в дръжката въртящо се захващане за регулиране
- 5-позиционна рамка



РАВЕН РЕЗ



ЗА ПЛАСТМАСА

186 C

Клеци секачи за диагонално рязане за пластмаси с изравнен режещ ръб

- Заоблени изтънени челюсти
- Пружинно действие
- Дръжка с PVC обшивка

КОД	L	
U01860060	150 mm	22 mm
U01860061	180 mm	27 mm



**РАВЕН РЕЗ,
ОГЪНАТ НА 45°**



ЗА ПЛАСТМАСА

187 C
U01870001

Клеци за диагонално рязане, огънати под 45°, със заравнен режещ ръб за пластмаси

- Заоблени изтънени челюсти
- Пружинно действие
- Дръжки, облицовани с PVC
- Специална хромирана ванадиумова стомана
- Изгоряло покритие с полирана глава

**ЗА ГЛАДКО И РАВНОМЕРНО ИЗРЯЗВАНЕ НА ВТУЛКИТЕ
ПО ВРЕМЕ НА ШПРИЦВАНЕ**

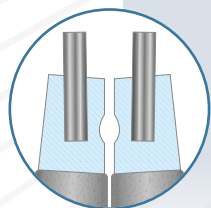

МАКСИМАЛНА УСТОЙЧИВОСТ

Пружинни, стоманени
върхове, вкарани в носа.

4
БРОЯ



127 N/SE4S
U01270046

10÷25 мм

Комплект от 4 зегер клеци

- За вътрешен зегер **127 N** 12÷25, **127 PN** 12÷25,
За външен зегер **128 N** 10÷25, **128 PN** 10÷25

127 N/SE4
U01279000P

19÷60 мм

Комплект от 4 зегер клеци

- За вътрешен зегер **127 N** 19-60, **127 PN** 19-60,
За външен зегер **128 N** 19-60, **128 PN** 19-60

127 C/SE4S
U01270045

10÷25 мм

Комплект от 4 зегер клеци

- За вътрешен зегер **127 C** 12÷25, **127 CP** 12÷25,
За външен зегер **128 C** 10÷25, **128 CP** 10÷25

127 C/SE4
U01270040

19÷60 мм

Комплект от 4 зегер клеци

- За вътрешен зегер **127 C** 19-60, **127 CP** 19-60,
За външен зегер **128 C** 19-60, **128 CP** 19-60

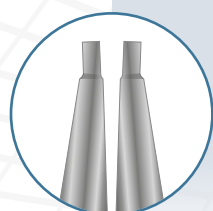

МАКСИМАЛНА ДОСТЪПНОСТ

Нос и връх в едно тяло.

4
БРОЯ



127 C/SE4P
U01270060

3÷10 мм

Комплект от 4 зегер клеци

- За вътрешен зегер **127 C** 3÷10-**127 CP** 3÷10
За външен зегер **128 C** 3÷10-**128 CP** 3÷10



127 C/SE4M
U01270065

40÷100 мм

Комплект от 4 зегер клеци

- За вътрешен зегер **127 C** 40÷100-**127 CP** 40÷100
За външен зегер **128 C** 40÷100-**128 CP** 40÷100



КЛЕЦИ ТИП "ЗЪБЧАТКА"



МЕХАНИЗЪМ НА ХРАПОВИКА

който позволява да се свалят и монтират предпазни колела с голям диаметър без усилия и с по-голяма прецизност

ХРОМОВО ПОКРИТИЕ

ДРЪЖКИ С PVC ПОКРИТИЕ

**85÷200
MM**

**СМЕНЯЕМИ И
ВЗАИМОЗАМЕНЯЕМИ
НАКРАЙНИЦИ,**

фиксиран с шестограм 5 мм

New

New

127 M
U01270051

Клеци с прав нос за вътрешни предпазни механизми с големи размери

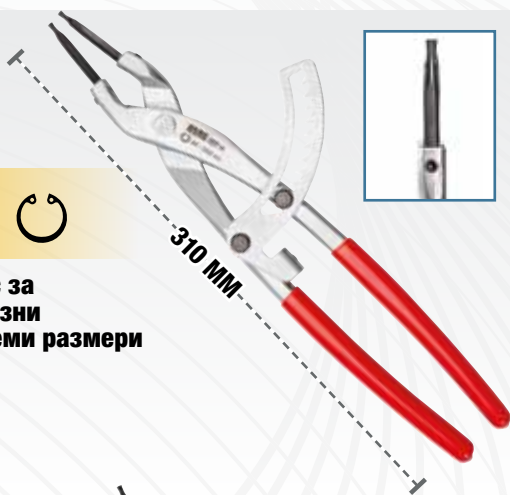

New

127 MP
U01270050

Клеци с огънат нос под 45° за вътрешни предпазни механизми с големи размери



New

128 M
U01280051

Клеци с прав нос за външни предпазни механизми с големи размери



New

128 MP
U01280050

Клеци с огънат нос под 45° за външни предпазни механизми с големи размери



РЕГУЛИРУЕМ ГАЕЧЕН КЛЮЧ 174 CX КЛЕЦИ И ГАЕЧЕН КЛЮЧ В ЕДИН ИНСТРУМЕНТ



БЪРЗО РЕГУЛИРАНЕ НА ЗАТВАРЯНЕТО

без да натискате бутона.



УСПОРЕДНИ ЧЕЛЮСТИ

Вътрешен дизайн, който пасва
идеално на шестоъгълника.



17 мм

ПЛОСКИ ЧЕЛЮСТИ

МАКСИМАЛЕН
КАПАЦИТЕТ
58 мм

МЕТРИЧНА СКАЛА

РЕЛСА С 20
ПОЗИЦИИ



YouTube

ДРЪЖКИ,
ПОКРИТИ С PVC

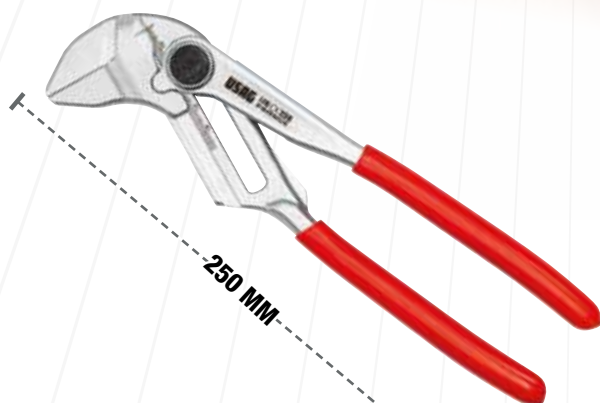

250 мм

174 CX
U01740001

- Двустранни клещи с прави полукръгли челюсти

ГОЛЯМ КАПАЦИТЕТ
НА ОТВАРЯНЕ **+20%**



YouTube

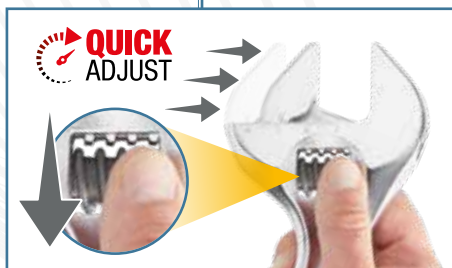

**БЪРЗО РЕГУЛИРАНЕ ЧРЕЗ
ИЗДЪРПВАНЕ НА РОЛКАТА НАЗАД**

**ПРЕЦИЗНО РЕГУЛИРАНЕ ЧРЕЗ
ЗАВЪРТАНЕ НА РОЛКАТА**

294 AD

Регулируеми гаечни ключове с бързо регулиране

- Бързо регулиране чрез изтегляне назад на ролката
- Голям капацитет: отваряне + 20% в сравнение със стандартните
- Двойна градуирана скала: милиметри и инчове
- Глава под ъгъл от 22°
- Стоманена ролка
- Дупка за окачване
- Хромирано покритие

КОД	L	ОБХВАТ
U02940011	110 мм - 4"	17 мм
U02940012	150 мм - 6"	23 мм
U02940013	200 мм - 8"	33 мм
U02940014	250 мм - 10"	38 мм
U02940015	300 мм - 12"	41 мм
U02940016	380 мм - 15"	50 мм
U02940017	460 мм - 18"	63 мм

ГОЛЯМ КАПАЦИТЕТ
НА ОТВАРЯНЕ **+20%**



YouTube



СТАНДАРТНА
ПОЗИЦИЯ

ПРИБРАНА
ЧЕЛЮСТ

**ПРИБЕРЕПЕ
ПОДВИЖНАТА ЧЕЛЮСТ,
ЗА ЗАВИНТВАНЕ НА
ШЕСТОСТЕНЕН
ИЛИ КРЪГЪЛ ПРОФИЛ**

294 AG

Реверсивни регулируеми гаечни ключове с дръжка

- В стандартно положение може да движи шестоъгълен профил
- При обръщане на подвижния зъб може да движи кръгъл профил
- Голям капацитет: отваряне +20% в сравнение със стандартните
- Двойна градуирана скала: милиметри и инчове
- Ергономична двуматериална дръжка
- Глава под ъгъл от 22°
- Стоманена ролка
- Дупка за окачване
- Хромирано покритие

КОД	L	ОБХВАТ
U02940023	200 мм - 8"	33 мм
U02940024	250 мм - 10"	38 мм
U02940025	300 мм - 12"	41 мм



МАКСИМАЛЕН
ОТВОР 34 ММ

Само 150 мм

294 AC

U02940010

Къс регулируем ключ

- Намалена на 46% дължина в сравнение със стандартен ключ
- Същото отваряне като на 12" гаечен ключ
- Лек и компактен за оптимална достъпност
- Регулиране от стоманена ролка
- Скала в мм върху главата на гаечния ключ
- Хромово покритие



-46%

**НАМАЛЕНА НА 46%
ДЪЛЖИНА В СРАВНЕНИЕ
СЪС СТАНДАРТЕН КЛЮЧ**

УНИВЕРСАЛНИ КОМБИНИРАНИ КЛЮЧОВЕ С РЕВЕРСИВНА ТРЕСЧОТКА 285 КА И ЗАСТОПОРЯВАЩ ПРЪСТЕН.



ДВОЕН Т РАЗДЕЛ

Отлична устойчивост на огъване.

ОПТИМАЛНА ПОЗИЦИЯ

ПРУЖИННИЯТ СТОМАНЕН ПРЪСТЕН, ВГРАДЕН В ДВОЙНАТА ШЕСТОСТЕННА ГЛАВА, ЗА ПО-ДОБРО ЗАХВАЩАНЕ НА ГАЙКАТА

ОТВОРЕН КРАЙ С ПРОТИВОХЛЪЗГАЩА СИСТЕМА НА ШЕСТОСТЕННИКА ПО ВРЕМЕ НА РАБОТА

ЗДРАВА ТРЕСЧОТКА

Захващащият пръстен на ключовете USAG 285 KA превишава статичните тестове за усукване, достигайки въртящ момент от + 50% в сравнение със стойността, изисквана от ISO 1711-1

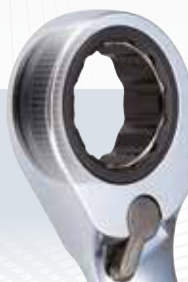

YouTube

8

БРОЯ



8÷19 мм



285 KA/DS8

U02856058

Комплект от 8 универсални комбинирани ключове с реверсивна тресчотка и застопоряващ пръстен

- 285 KA 8-10-11-12-13-14-17-19 мм
- Снабден с пластмасов държач

12

БРОЯ



7÷19 мм



285 KA/DS12

U02856062

Комплект от 12 универсални комбинирани ключове с реверсивна тресчотка и застопоряващ пръстен

- 285 KA/7-8-10-11-12-13-14-15-16-17-18-19 мм
- Снабден с пластмасов държач

УНИВЕРСАЛНИ ГАЕЧНИ КЛЮЧА С ТРЕСЧОТКА И ЧУПЕЩО РАМО 285 KF

ДВОЕН Т РАЗДЕЛ
Отлична устойчивост на огъване.

СЪЕДИНЕНА ГЛАВА
180°

ОТВОРЕН КРАЙ С ПРОТИВОХЛЪЗГАЩА СИСТЕМА НА ШЕСТОСТЕННИКА ПО ВРЕМЕ НА РАБОТА

5 БРОЯ **8÷19 мм**

285 KF/SE5
U02856160

Комплект от 5 универсални гаечни ключа с тресчотка и чупещо рамо

- 285 KF 8-10-13-17-19 мм

8 БРОЯ **8÷19 мм**

285 KF/DS8
U02856158

Комплект от 8 универсални гаечни ключа с тресчотка и чупещо рамо

- 285 KF 8-10-11-12-13-14-17-19 мм
- Доставка се с пластмасов държач

ПЛОСКИ КОМБИНИРАНИ ГАЕЧНИ КЛЮЧА С ТРЕСЧОТКА 285 KB

КЛЮЧ С ПЛОСКА ТРЕСЧОТКА,
идеален за труднодостъпни места

ПРОМЯНА НА ВЪРТЕНЕТО
чрез завъртане на гаечния ключ на 180°

7 БРОЯ **8÷19 мм**

285 KB/DS7
U02856341

Комплект от 7 плоски комбинирани гаечни ключа с тресчотка

- 285 KB/8-10-12-13-14-17-19 мм.
- Снабден с пластмасов държач

12 БРОЯ **8÷19 мм**

285 KB/DS12
U02856342

Комплект от 12 плоски комбинирани гаечни ключа с тресчотка

- 285 KB/8-9-10-11-12-13-14-15-16-17-19 мм.
- Снабден с пластмасов държач



YouTube

ЗВЕЗДОГАЕЧНИ КЛЮЧОВЕ 285 УСТОЙЧИВОСТ И ЕРГОНОМИЧНОСТ.

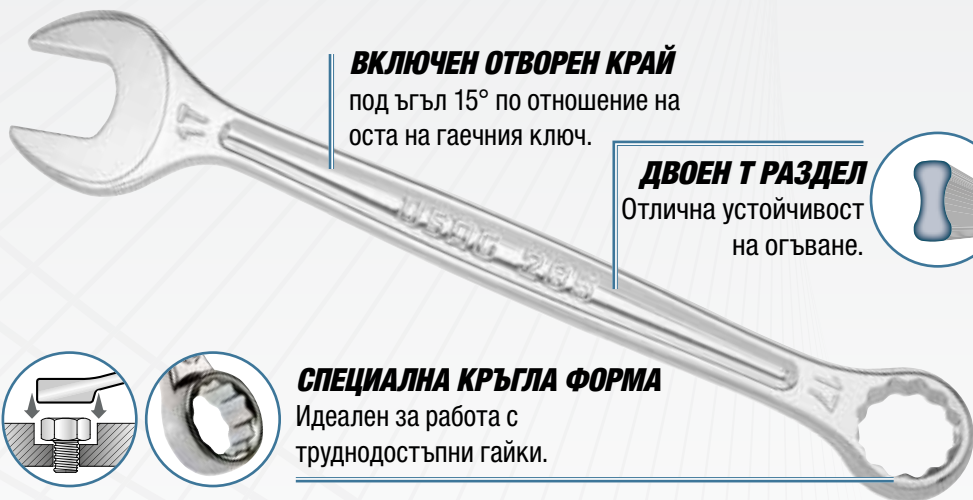

ВКЛЮЧЕН ОТВОРЕН КРАЙ

под ъгъл 15° по отношение на оста на гаечния ключ.

ДВОЕН Т РАЗДЕЛ

Отлична устойчивост на огъване.

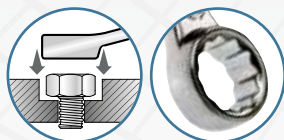
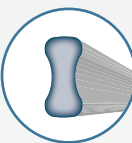

СПЕЦИАЛНА КРЪГЛА ФОРМА

Идеален за работа с труднодостъпни гайки.

ВЪРХОВА ПРОИЗВОДИТЕЛНОСТ

Отвореният и бихексагонал пръстен на комбинирания ключ 285 надвишава теста за статично усукване, достигайки въртящ момент от + 50% в сравнение с изпитваната стойност, изисквана от стандарта ISO 1711-1

ISO 1711-1 SAE AS 954E



8
БРОЯ

8÷19 мм

285 DS8

U02850863

Комплект от 8 универсални ключа

- 285/8-10-11-12-13-14-17-19 мм
- Доставка се с пластмасов държач



12
БРОЯ

7÷19 мм

285 DS12

U02850864

Комплект от 12 универсални ключа

- 285/7-8-10-11-12-13-14-15-16-17-18-19 мм
- Доставка се с пластмасов държач



В ИНЧОВЕ

1/4÷9/16"

285 P/SE5

U02850856

Комплект от 5 универсални ключа, размер в инчове

- 285 P 1/4-3/8-7/16-1/2-9/16"

5
БРОЯ



6÷32 мм

285 SE26

U02850861

Комплект от 26 бр. звездогаечни ключове

- 285/6-7-8-9-10-11-12-13-14-15-16-17-18-19-20-21-22-23-24-25-26-27-28-29-30-32 мм

26
БРОЯ

Just **USAG** ЗВЕЗДОГАЕЧНИ КЛЮЧОВЕ 285 J



**ОТВОРЕН КРАЙ С
ЪГЪЛ 15°**



**ДВУХЪГЪННА ГЛАВА,
ИЗГЪНАТА НА 15°**

7
БРОЯ  **8÷19 мм**

285 J/DS7
U02851745

- Комплект от 7 универсални ключа
- 285 J/8-10-12-13-14-17-19 мм.
 - Снабден с пластмасов държач

12
БРОЯ  **8÷19 мм**

285 J/DS12
U02851746

- Комплект от 12 универсални ключа
- 285 J/8-9-10-11-12-13-14-15-16-17-19 мм.
 - Снабден с пластмасов държач

8
БРОЯ

 **6÷22 мм**



252 N/SR8
U02520862

- Комплект от 8 бр. гаечни ключове
- 252 N/6x7-8x9-10x11-12x13-14x15-16x17-18x19-20x22 мм

8
БРОЯ

 **7÷19 мм**

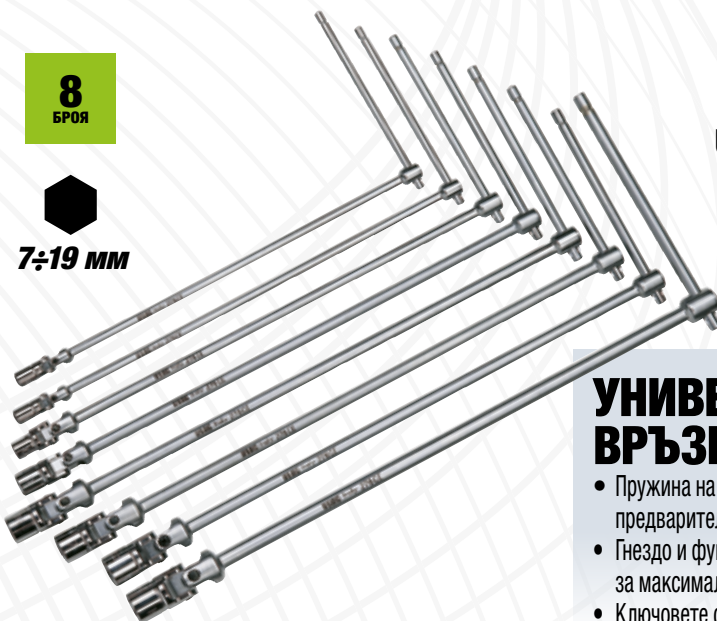

 **UNI 6743**

276 CE/SE8
U02760484

- Комплект от 8 бр. гаечни ключове
- 276 CE/7-8-10-12-13-14-17-19 мм

УНИВЕРСАЛНА ВРЪЗКА

- Пружина на триене, която позволява предварително задаване на гнездото под желания ъгъл
- Гнездо и фуга, фиксирани със занитен стоманен щифт за максимална надеждност
- Ключовете са проектирани и произведени в съответствие с правилата UNI 6743





16
БРОЯ

1/4"

1/2"



1 kg | 190 mm | 58 mm | 144 mm

601 1/4-1/2" JTX16

U06010009

Асортимент с TORX® гнезда в модулна кутия

ОПИСАНИЕ	РАЗМЕР	БР.
TORX® вложки 1/4"	E6-E7-E8-E10	4
TORX® вложки 1/2"	E12-E14-E16-E18	4
TORX® вложки за приставки 1/4"	T10-T15-T20-T25	4
TORX® вложки за приставки 1/2"	T30-T40-T45-T50	4



34
БРОЯ

1/4"



1 kg | 190 mm | 58 mm | 144 mm

601 1/4" J34

U06010001

Асортимент с шестоъгълни вложки и битове в кутия от модулна кутия

ОПИСАНИЕ	РАЗМЕР	БР.
Шестоъгълни вложки 1/4"	4-4,5-5-5,5-6-7-8-9-10-11-12-13-14	13
Ревърсивна тресчотка 1/4"		1
Върток с дръжка 1/4"		1
Удължения 1/4"	55-100	2
Бита за винтове с глава с прав шлиц 1/4"	4-5,5-6	3
Бита за PHILLIPS® винтове 1/4" PH	1-2-3	3
Бита за винтове с вътрешен шестостен 1/4"	4-5-6	3
TORX® бита 1/4"	T10-T15-T20-T25-T30-T40	6
Универсален шарнир 1/4"		1
Вложка за държач на бит 1/4-1/4"		1



22
БРОЯ

1/2"



4 kg | 375 mm | 80 mm | 186 mm

601 1/2" J22

U06010003

Комплект от шестостенни вложки 1/2" в кутия

ОПИСАНИЕ	РАЗМЕР	БР.
Шестоъгълни вложки 1/2"	8-10-11-12-13-14-15-16-17-18-19-21-22-24-27-30-32	17
Ревърсивна тресчотка 1/2"		1
Удължения 1/2"	130-250	2
T-образна дръжка 1/2"		1
Универсален шарнир 1/2"		1

USAG КАЧЕСТВО НА *Just* ЦЕНА



1/4"

1/2"

8 кг | 415
MM | 92
283

100
БРОЯ



601 1/4-1/2" J100

U06010011



Асортимент с шестостенни вложки и битове в кутия от модулна кутия



Прибиращ се в чекмеджетата на количките за инструментите на USAG



1/4"

1/2"

7 кг | 415
MM | 92
283

82
БРОЯ



601 1/4-1/2" J82

U06010010



Асортимент с шестостенни вложки и комбинирани гаечни ключове в кутия от дмодулна кутия



Прибиращ се в чекмеджетата на количките за инструментите на USAG



ВЪЗВРАТНА ТРЕСЧОТКА 237 А СЪС ЗАПЕЧАТАН МЕХАНИЗЪМ IP51.



Инверсивна система
интегрирана в капака



Плътност на главата
намалена, в сравнение със
стандартните модели



YouTube



КОНИЧНА ДРЪЖКА
с двукомпонентен
материал против
плъзгане

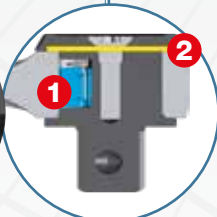

1. Нов патентован палец
2. Защитна диафрагма

ТОП ПРОИЗВОДИТЕЛНОСТ

1. Статична устойчивост на усукване:
+30% в сравнение със стойността, изисквана от нормите на ISO 3315, с патентованата ключалка.
2. Устойчивост на усилия:
осигурява два пъти повече цикли на затягане в сравнение със стандартните продукти на пазара, със защита IP51.



23
БРОЯ

1 1/2"



3 kg | 330 mm | 215

606 1/2" EA
U06060302

Асортимент с шестостенни вложки в кутия от ABS

- Високо устойчива ABS кутия със система за бързо затваряне

ОПИСАНИЕ	ПРОДУКТ/РАЗМЕР	БР.
Шестостенни вложки	235 1/2 EN 8-9-10-11-12-13-14-15-16-17-18-19-21-22-23-24-27-30-32	19
Удължения	236 1/2 125-250	2
Каре	241 1/2	1
Възвратна тресчотка със запечатан механизъм (сертифициран IP51)	237 A 1/2	1



19
БРОЯ

1 1/4"



1 kg | 210 mm | 130

606 1/4" EA
U06060101

Асортимент с шестостенни вложки в кутия от ABS

- Високо устойчива ABS кутия със система за бързо затваряне

ОПИСАНИЕ	ПРОДУКТ/РАЗМЕР	БР.
Шестостенни вложки	235 1/4 EN 4-4,5-5-5,5-6-7-8-9-10-11-12-13-14	13
Удължения	236 1/4 50-100	2
Каре	241 1/4	1
Т-върток с плъзгащ се квадрат	240 1/4	1
Спирер с дръжка	243 1/4	1
Възвратна тресчотка със запечатан механизъм (сертифициран IP51)	237 A 1/4	1



YouTube



38
БРОЯ

1 1/4"



900 г | 155 мм | 95

609 1/4" EB 
U06090002

Асортимент с шестостенни вложки и накрайници в кутия

- Компактна кутия от два материала с меко на допир покритие

ОПИСАНИЕ	ПРОДУКТ/РАЗМЕР	БР.
Шестостенни вложки	235 1/4" EN 5,5-6-7-8-9-10-11-12-13-14 мм	10
Удължения	236 1/4" 50-100	2
Ревърсивна тресчотка със запечатан механизъм	237 В 1/4"	1
Каре	241 1/4"	1
Спинер с дръжка	243 1/4"	1
бита за винтове с глава с прав шлиц -1/4"	660 0,6x4,5-1x5,5-1,2x6,5	3
бита за PHILLIPS® винтове -1/4"	660 PH 1-2-3	3
бита за POZIDRIV® - SUPADRIV® винтове -1/4"	660 PZ 1-2-3	3
бита за Allen винтове -1/4"	660 E 2-3-4-5-6	5
Битове за TORX® Tamper Resistant винтове - 1/4"	660 STX T10-T15-T20-T25-T27-T30-T40	7
Държач на вложки -1/4"	660 Q 1/4"	1
Дуржач на битове	684 1/4"-1/4"	1

ВЪЗВРАТНА ТРЕСЧОТКА С ВЪРТЯЩА СЕ ДРЪЖКА

1 1/4"

237 1/4" АК
U02370003

Тресчотка с въртяща се дръжка



1 1/2"

237 1/2" АК
U02370009

Динамометричен ключ с реверсивна тресчотка



17
БРОЯ

3 3/4"



612 3/4" EB 
U06120017

13 кг | 425 мм | 83 | 395

Комплект шестостенни вложки в метална кутия

ОПИСАНИЕ	ПРОДУКТ/РАЗМЕР	БР.
Шестостенни вложки	235 3/4 N 22-23-24-26-27-28-30-32-36-38-41-46-50	13
Удължения	236 3/4 200-400	2
Т-върток с плъзгащ се квадрат	240 3/4 N	1
Ревърсивна тресчотка със запечатан механизъм	237 В 3/4	1

612 3/4" B 
U06120016

**БИХЕКСАГОНАЛНИ
ВЛОЖКИ**

Комплект дванадесетостенни вложки в метална кутия



YouTube



МИНИ ГАМА НА ЗАТЯГАНЕ

Компактни размери.
Най-добро представяне.



Приставка
държач за
втулки

31
БРОЯ

1/4



350 г | 120 / 30 / 60 мм



606 1/4" SK U06060012

Асортимент от накрайници и реверсивна тресчотка

ОПИСАНИЕ	ПРОДУКТ/РАЗМЕР	БР.
Реверсивна тресчотка	237 1/4" SFK	1
бита за винтове с глава с прав шлиц -1/4"	660 0,5x4-1x5,5	2
бита за Allen винтове -1/4"	660 E 1,5-2-2,5-3-4-5-6-7-8	9
бита за PHILLIPS® винтове -1/4"	660 PH 1-2-3	3
бита за POZIDRIV® - SUPADRIV® винтове -1/4"	660 PZ 1-2-3	3
Държач на вложки -1/4"	660 Q 1/4"	1
Битове за TORX® Tamper Resistant винтове - 1/4"	660 STX T10-T15-T20-T25-T27-T30-T40	7
Вложки за винтове TORX®	660 TX T6-T7-T8-T9	4
Удължител за магнитен патронник	672 1/4" MG 100	1

610 1/4" EFK U06100001

Асортимент с къси шестостенни вложки и реверсивна тресчотка в кутия от два материала



YouTube



11
БРОЯ

1/4"

11 мм

265 г | 120 / 30 / 60 мм

5,5-6-7-8-9-10-
11-12-13-14 мм

КЪСИ ШЕСТОСТЕННИ ВЛОЖКИ

Те предлагат по-голяма достъпност и при използване със стандартна тресчотка.



-50%



1/4

237 1/4" SK U02370062

Реверсивна тресчотка с удължител

- Въртяща се на 180° глава
- Система за обръщане с вграден лост
- Режим на тресчотка: максимална достъпност с компактната глава и регулируемата панта
- режим на гаечен ключ с Т-образна дръжка: удължителят (L 100 мм) се превръща в напречна греда, а тресчотката може да се използва като държач за битове с Т-образна дръжка



454

Външна скоба с две челюсти

КОД	А	В	МОЩНОСТ	Ø
U04540000	65 мм	70 мм	1,5 t	13 мм
U04540010	90 мм	110 мм	3 t	17 мм
U04540020	130 мм	110 мм	3 t	17 мм
U04540030	175 мм	165 мм	4 t	17 мм
U04540040	220 мм	165 мм	4 t	17 мм
U04540050	270 мм	220 мм	5 t	21 мм
U04540060	340 мм	220 мм	5 t	21 мм

**ПЪЛЕН КОМПЛЕКТ
ИНСТРУМЕНТИ
ЗА ПОВРЕДЕНИ
ВИНТОВЕ И ГАЙКИ**

20
БРОЯ

↔ 210
↑ 60
mm ↘ 130



458 S20

U04580312

Асортимент от захващащи вложки и вложки за повредени шестоъгълни винтове и гайки

ОПИСАНИЕ	ПРОДУКТ/РАЗМЕР	БР.
Вложки за захващане за проведени шестостенни винтове и гайки	458 В 8-10-11-12-13-14-15-16-17-18-19	11
Комплект вложки за захващане за повредени шестоъгълни винтове	458 Е 2-2,5-3-4-5-6-7-8	8
Гнездо за държане на вложки	684 1/4	1



ХЕЛИКОИДАЛЕН ПРОФИЛ ЗА ШЕСТОСТЕННИ ГАЙКИ И ВИНТОВЕ

Конусовидните хеликоидни вложки гарантират ефективно външно захващане на повредени шестоъгълници.

ВКЛЮЧЕНО В ЦЕНАТА



4
БРОЯ

451 N/S4

U04510100

Външни екстрактори с три челюсти

- Модел със самозаклучващи се челюсти
- Предпазен щифт
- Работен винт с 18 мм шестостенна вложка
- Възможност за употреба с две челюсти
- Притискащ винт от въглеродна стомана
- Тяло от хром-ванадиева стомана
- Хромово и полирано повърхностно покрития
- Работен винт M16x2
- Резервни щифтове за безопасност: U.306-24J3

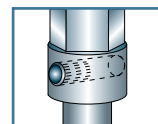

Предпазен щифт увеличава безопасността при работа и запазва качеството на инструмента

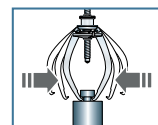

Самозаклучване самоцентриране

6
БРОЯ

Ø 1÷6 мм



230 г | Ø 140
mm | ↓ 47
↘ 133



458 S6

U04580012

Комплект от 6 конусни екстрактора

- 458 1-2-3-4-5-6
- Доставка се в пластмасова кутия

ДИНАМОМЕТРИЧЕН КЛЮЧ ТИП "CLICK" 811 LB

ПЕРФЕКТНО СЪЧАСТИЕ НА ТОЧНОСТ И УСТОЙЧИВОСТ

ISO 6789

БЪРЗА ВРЪЗКА

9x12 или 14x18 за аксесоари и глави за тресчотки

СКАЛА ЗА ОТЧИТАНЕ

гравирана върху тялото на гаечния ключ

НОНИУС

от стомана

СТОМАНЕН РЕГУЛИРАЩ ПРЪСТЕН

с автоматичен обратен ход.

CLICK TORQUE SYSTEM
с компресионна пружина.

ДРЪЖКА ОТ ДВА МАТЕРИАЛА

с нехлъзгаво захващане.

Точност
± 2%

**ТОЧНОСТТА Е ТЕСТВАНА
В НАШАТА ФАБРИКА**

Устойчиви
50.000 зъбни запиращи механизми

**ТЕСТ ЗА УСТОЙЧИВОСТ
НА МЕХАНИЗМА**

Съгласно стандарта ISO 6789, динамометричните ключове тип "click" USAG 811 LB се тестват един по един в производството, преди да бъдат опаковани. Тези ключове могат да поддържат точност между ±2% и ±4%, дори след 5 000 затягания.



YouTube



**ЗАТЯГАНЕ
ПО ПОСОКА НА
ЧАСОВНИКОВАТА
СТРЕЛКА И ОБРАТНО
НА НЕЯ**

ТОЧНОСТ
±2%

811 LB

Динамометричен ключ тип „click“

ПРОДУКТ	КОД	РАЗМЕР	Ø	L	РЕЗОЛУЦИЯ
811 LB 50	U08115021	10÷50 Nm	9x12 мм	357 мм	1 Nm
811 LB 100	U08115023	20÷100 Nm	9x12 мм	437 мм	1 Nm
811 LB 200	U08115024	40÷200 Nm	14x18 мм	515 мм	1 Nm
811 LB 350	U08115025	70÷350 Nm	14x18 мм	725 мм	2 Nm



**ЗАТЯГАНЕ
ПО ПОСОКА НА
ЧАСОВНИКОВАТА
СТРЕЛКА И ОБРАТНО
НА НЕЯ**

ТОЧНОСТ
±2%

811 LBE

Динамометрични гаечни ключове тип „click“ със сваляема тресчотка

ПРОДУКТ	КОД	РАЗМЕР	□	Ø	L	РЕЗОЛУЦИЯ
811 LBE 50	U08115026	10÷50 Nm	3/8"	9x12 мм	407 мм	1 Nm
811 LBE 100B	U08115027	20÷100 Nm	3/8"	9x12 мм	487 мм	1 Nm
811 LBE 100C	U08115028	20÷100 Nm	1/2"	9x12 мм	487 мм	1 Nm
811 LBE 200	U08115029	40÷200 Nm	1/2"	14x18 мм	565 мм	1 Nm
811 LBE 350	U08115032	70÷350 Nm	1/2"	14x18 мм	775 мм	2 Nm

Подвижна тресчотка

3/8"

1/2"

ДИНАМОМЕТРИЧНИ КЛЮЧОВЕ 810 SA - 811 SA СЪС СИСТЕМА ЗА ДИРЕКТНО ЧЕТЕНЕ.

РЕВЕРСИВНА ТРЕСЧОТКА
с механизъм със 72 зъбци.

ISO 6789

**СИСТЕМА ЗА ВЪРТЯЩ
МОМЕНТ С КЛИКВАНЕ**
с компресионна пружина.

КОНИЧНА ДРЪЖКА
с двукомпонентен
материал против
плъзгане

ДИРЕКТНО ЧЕТЕНЕ

стойността на въртящия
момент, който трябва да се
приложи, се вижда бързо.

БЪРЗО РЕГУЛИРАНЕ

можете да настроите по-бързо
необходимия въртящ момент



810 SA

Динамометричен ключ с директно отчитане на въртящия момент и реверсивна тресчотка

- Включени са сертификат за калибриране и декларация по REACH (SVHC)

ПРОДУКТ	КОД	РАЗМЕР	☑	L (мм)	РЕЗОЛЮЦИЯ
810 SA 50	U08105002	10÷50 Nm	3/8"	350	0,25
810 SA 100	U08105003	20÷100 Nm	1/2"	410	0,5
810 SA 200	U08105005	40÷200 Nm	1/2"	475	1,0
810 SA 340	U08105006	60÷340 Nm	1/2"	630	1,0

ТОЧНОСТ
±4%

3/8"

1/2"

**ЗАТЯГАНЕ ПО
ЧАСОВНИКОВАТА
СТРЕЛКА**

Подвижна
тресчотка

ТОЧНОСТ
±4%

3/8"

1/2"

**ЗАТЯГАНЕ
ПО ПОСОКА НА
ЧАСОВНИКОВАТА
СТРЕЛКА И ОБРАТНО
НА НЕЯ**

811 SE

Динамометричен ключ с директно отчитане на въртящия момент и подвижна тресчотка

- Включени са сертификат за калибриране и декларация по REACH (SVHC)

ПРОДУКТ	КОД	РАЗМЕР	☑	○	L (мм)	РЕЗОЛЮЦИЯ
811 SE 50	U08115012	10÷50 Nm	3/8"	9x12	370	0,25
811 SE 100B	U08115013	20÷100 Nm	3/8"	9x12	430	0,5
811 SE 100C	U08115015	20÷100 Nm	1/2"	9x12	430	0,5
811 SE 200	U08115017	40÷200 Nm	1/2"	14x18	510	1,0
811 SE 340	U08115018	60÷340 Nm	1/2"	14x18	665	1,0

**ЗАТЯГАНЕ ПО
ЧАСОВНИКОВАТА
СТРЕЛКА**



ТОЧНОСТ
±4%

1/4"

**ЗАТЯГАНЕ
ПО ПОСОКА НА
ЧАСОВНИКОВАТА
СТРЕЛКА И ОБРАТНО
НА НЕЯ**



Подвижна
тресчотка

ТОЧНОСТ
±4%

1/4"

**ЗАТЯГАНЕ
ПО ПОСОКА НА
ЧАСОВНИКОВАТА
СТРЕЛКА И ОБРАТНО
НА НЕЯ**



ТОЧНОСТ
±4%

3/4"

1/4"

ТОЧНОСТ
±6%



810 N

ISO 6789

Динамометрични ключове с реверсивна тресчотка

- Сензорен и звуков сигнал при достигане на предварително зададена стойност на въртящия момент
- Автоматично нулиране на натиска за освобождаване след отцепване на тресчотката
- Доставка се със сертификат от изпитване

ПРОДУКТ	КОД	РАЗМЕР	□	L	РЕЗОЛУЦИЯ
810 N 5	U08104000	1÷5 Nm	1/4"	197 мм	0,05
810 N 25	U08104001	5÷25 Nm	1/4"	290 мм	0,05

811 NE

ISO 6789

Щанга за въртящ момент

- Модел с регулируем въртящ момент за употреба в комбинация с фитинг от серия 811
- Сензорна и звукова аларма при достигане на предварително зададена стойност на въртящия момент
- Автоматично задействане на освобождаване на натиска след отделяне
- Доставка се със сертификат за изпитване

ПРОДУКТ	КОД	РАЗМЕР	□	○	L	РЕЗОЛУЦИЯ
811 NE 5	U08114009	1÷5 Nm	1/4"	9x12 мм	185 мм	0,05
811 NE 25	U08114010	5÷25 Nm	1/4"	9x12 мм	300 мм	0,05

812 N

ISO 6789

Динамометрични ключове с реверсивна тресчотка

- Модел с регулируем въртящ момент за затягане по и обратно на часовниковата стрелка чрез завъртане на тресчотката на 180°
- Точност ± 4% от предварително зададена стойност на въртящия момент
- Показания в Nm
- Сензорен и звуков сигнал при достигане на предварително зададена стойност на въртящия момент
- Автоматично нулиране на натиска за освобождаване след отцепване на тресчотката
- Предпазно блокиране след задаване на въртящия момент
- Доставка се в кутия от листов стомана със сертификат от изпитване

ПРОДУКТ	КОД	РАЗМЕР	□	○
812 N 600	U08120006	120 ÷ 600 Nm	3/4"	14x18 мм
812 N 1000	U08120010	200 ÷ 1000 Nm	3/4"	-

824 A

ISO 6789

Комплект в стоманена кутия

- Модел с променлив въртящ момент за затягане по посока на часовниковата стрелка, за използване с битове от серия 660 или с адаптер с вложки на 1/4"
- Точност ± 6% от зададената стойност на въртящия момент
- Данни в Nm
- Автоматично освобождаване при достигане на предварително зададения въртящ момент
- Автоматично задействане след 120°
- Доставка се с ключ за регулиране и тест сертификат

КОД	РАЗМЕР	L	РЕЗОЛУЦИЯ
U08240004	0,5÷2,5 Nm	145 мм	0,1
U08240006	2÷10 Nm	167 мм	0,5

НОЖИЦИ 207 E ЯКОСТ НА СТОМАНАТА.



YouTube



**ЕДИНСТВЕНИЯТ С ИНТЕГРАЛНА
СТРУКТУРА ОТ НЕРЪЖДАЕМА СТОМАНА**

Сила на огъване 180 кг.

**ВГРАДЕН ИНСТРУМЕНТ ЗА
ОГОЛВАНЕ НА КАБЕЛИ**



1. оголване
2. гофриране

**НОЖ ЗА РЯЗАНЕ НА
КАБЕЛИ С ДВЕ ОСТРИЕТА**



Подходящ за
многожилни кабели

**МИКРОСКОПИЧНИ
НЕПЛЪЗГАЩИ СЕ ЗЪБИ**



207 E
U02070006

Професионални ножици за електротехници



НОЖИЦИ 207 D СПРАВКА ЗА ЕЛЕКТРОТЕХНИЦИ.



**ДРЪЖКИ, УСТОЙЧИВИ
НА СИЛАТА НА ОГЪВАНЕ
ДО 80 КГ**

стъклосилилен технополимер.

50 мм²

ГЛАДКИ И ЗДРАВИ ОСТРИЕТА

микро назъбване и кабелно
срязване.

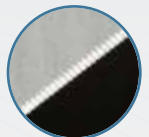

**ГОЛЕМИ
ОТВОРИ**

207 D
U02070008

Ножици за електротехници,
стоманени остриета



YouTube

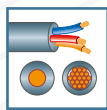

0,02÷10 мм²



146 A
U01460003

Автоматични клещи за оголване на кабели, прави

- Функции за рязане и оголване на електрически кабели
- Капацитет 0,02-10 мм² / AWG 34-80
- Сменяеми челюсти без инструменти
- Вграден резач за тел
- Прецизна настройка за диаметъра на оголване, за избягване на щети
- Регулируема дължина на оголване
- След всяко оголване, челюстта се отваря автоматично, за да се улесни изваждането на жицата
- Ергономични дръжки от двоен материал



0,5÷1-1,5-2,5-4-6 мм²

753 A
U07530003

Клещи за кримпване на кабелни накрайници

- Рейка тип модел за намаляване на компресионното усилие
- Ергономична PVC дръжка, която улеснява затягането с една ръка
- Форма от неръждаема стомана с 5 форми
- Тяло от стоманена ламарина



15÷25
WATT

MAX
495°C

063 W
U00630002

Електронен поялник тип писалка с двойна мощност

- Професионален поялник за калай
- Бутон-превключвател
- Перфектен за различни електротехнически приложения
- Стоманени върхове за дълъг полезен живот
- Корпус от пластмасов материал, устойчив на масла и въгледороди
- Захранване 230V
- Доставка се с държач за пейка



2011/65/UE
2012/19/EC

ИЗОЛИРАН

НЕИЗОЛИРАН

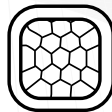

0,14÷10 мм²

753 KA
U07530004

Самонастройващи се клещи за пресоване на квадратни клеми

- За изолирани и неизолирани клеми
- Капацитет 0,14-10 мм²/AWG 26-8
- Система за отваряне за множество последователни операции
- Позволява кримпване с малко усилие върху дръжките
- Ниско тегло и компактен размер за лесна работа

SMART FUNCTION

автоматично избира напрежение
с променлив/постоянен ток,
съпротивление, честота

MAX
600 V

RMS



074 A
U00740001

SMART цифров мултиметър

- Измерване на променлив/постоянен ток
- Измервания на съпротивление и непрекъснатост (акустичен звук, ако съпротивлението на веригата е по-ниско от 40 Ω)
- Измервания на честота
- Измерване на променлив/постоянен ток с 076 P амперметър

ТЕХНИЧЕСКИ ХАРАКТЕРИСТИКИ

Директно напрежение DC	1÷600 mV÷V
Променливо напрежение AC	1÷600 mV÷V
Съпротивление	0÷10 Ω÷MΩ
Честота kHz	3÷40 kHz
Тип батерия (включена)	2xAAA 1,5V



CAT III 600V



Ø 4÷28 mm²



YouTube

163

U01630001

Многофункционални клещи за сваляне на изолацията от кабели

- За кръгово и надлъжно оголване на кабели с външна изолация от PVC
- Система със спусък (- 30% усилие)
- Ролка за регулиране на дълбочината на рязане
- Самоотъркалящ се нож за оголване
- Ограничител на спусъка, когато ножът е във
- Предпазен ограничител на спусъка
- Ергономичен пластмасов корпус
- Включен резервен нож
- Комплект резервни остриета с код 872272



007 MV
U00070035

Калъф за съхранение на инструменти (празен)

- Високо устойчив плат
- Велкро колан със закопчаване
- Четири разтегаеми джоба за инструменти
- Кука за ролка



007 MLV
U00070030

Калъф за съхранение на инструменти с колан (празен)

- Високо устойчив плат
- Шест разтегаеми джоба за инструменти
- Кука за ролка
- Регулируем колан от 80 до 120 см

Клеци за хидравлика



305 N

Шведски модел тръбни ключове с прави челюсти, огънати под 90°

- Хром-ванадиева стомана

КОД	РАЗМЕР	ДЪЛЖИНА
U03050002	1"	40 мм 330 мм
U03050003	1 1/2"	55 мм 420 мм
U03050004	2"	67 мм 540 мм
U03050005	3"	103 мм 690 мм



МЕД

314 DA U03140033

Ø 3-35
мм 1/8-1 3/8
"

Тръборез за мед и тръби от леки сплави

- Модел с телескопичен осъвременен механизъм и стандарни размери
- Четири ролери-водачи с улей за рязане на фланци тръби
- Бърза смяна на колелата без инструмент
- Ергономична ръчка



ПЛАСТМАСА



317 K U03170012

Ø 35 1 3/8
мм "

Ножове за рязане на тръби за пластмасови тръби

- За рязане на PEX, PEHD, PVC, PER тръби
- Модел тип тресчотка за лесно и постъпателно рязане
- Тяло от лека сплав
- Емайлирано покритие



МЕД

314 C U03140032

Ø 3-30
мм 1/8-1 1/8
"

Тръборез за мед и тръби от леки сплави

- Ролери-водачи с улей за рязане на фланци тръби
- Бърза смяна на колелото без никакъв инструмент
- Максимална плътност на тръбата: 2 мм



ПЛАСТМАСА



317 AM U03170001

Ø 22 7/8
мм "

Тръборез за PEX и пластмасови тръби

- Острие със специална форма и PTFE покритие
- Автоматично връщане на остриетата
- Система за затваряне с една ръка
- РАЗМЕРИ: 169x50x19 мм

Клеци за НИТОВЕ



995 AF
U09950006

Ръчен занитвач с въртяща се глава

- Ø 2,4 - 3,2 - 4 - 4,8 мм (3/32 - 1/8 - 5/32 - 3,16")
- Регулируема на 360° глава
- Подходящ за алуминиеви нитове
- 4 сменяеми глави
- Тяло от леки сплави
- Пластмасови дръжки
- Метална щипка за отваряне на ключалка
- Доставка се с ключ за разглобяване на главата



995 A
U09950001

Ръчна нитачка

- Стомана: Ø 2,4 - 3,2 - 4 (3/32 - 1/8 - 5/32)
- Алуминий: Ø 2,4 - 3,2 - 4 - 4,8 мм (3/32 - 1/8 - 5/32 - 3,16")
- Леко алуминиево тяло
- Лост за натиск от пресована листова стомана
- Дръжки с отвори за пружинно действие
- Доставка се с три сменяеми дюзи и сервисен ключ



**-20%
УСИЛИЕ**

КОМПАКТЕН И МОЩЕН

Само 330 мм дълъг
20% по-малко усилие от стандартния модел



**АЛУМИНИЙ И
СТОМАНА**

995 LA
U09950004

Прав компактен ръчен нит

- Ø 2,4 - 3,2 - 4 - 4,8 - 6,4 мм (3/32 - 1/8 - 5/32 - 3,16 - 1/4")
- Компактен модел със същия капацитет, като стандартен дълъг занитвач
- Системата за вътрешен лост намалява усилията на оператора
- Подходящ за алуминиеви и стоманени нитове
- 5 сменяеми глави
- Сваляем държач за използвани пирони
- Тяло от леки сплави
- Пластмасови дръжки



**ДОСТАВЯ СЕ В
ПЛАСТМАСОВ КАЛЪФ**

Ø
**M4 - M5
M6 - M8**

**ЗА НИТОВЕ С
ГЛУХИ ГАЙКИ**
(не са включени)

995 CA
U09950008

Ръчен нитач за нитове с глухи гайки

- Компактен модел с вътрешна лостова система, която намалява усилията на оператора
- Доставка се с 4 сменяеми глави (M4-M5-M6-M8)
- За използване с алуминиеви и стоманени глухи гайки (M4-M5-M6-M8) и неръждаема стомана (M4-M5)
- Тяло от леки сплави
- Пластмасови дръжки
- Доставка се в пластмасов калъф (ДхШхВ: 320x175x50 мм) с държачи за слепи гайки (не са включени)

ОСТРИЕ ОТ НЕРЪЖДАЕМА СТОМАНА

211 A
U02110001

Ножици за многостранна употреба

- Остриета с микро зъбци - противоплъзгащи
- Лост за настройка за малки и големни ръце
- Лост за сигурност - за блокиране на остриетата
- Противоплъзгащи се ергономични двуматериални захвати



ОСТРИЕ ОТ НЕРЪЖДАЕМА СТОМАНА

210 C
U02100003

Ножици за многостранна употреба

- Остриета от неръждаема стомана с микро зъбци - противоплъзгащи
- Големи ергономични двуматериални захвати
- Перфектни за алуминий, картон, гума, кожа, мокет и др.

**ЗА
ДЕСНИЧАРИ**



200 S
U02000002

Ножовка

- Стоманено тяло с противоплъзгащо се и удароустойчиво пластмасово покритие
- Доставка се с кобалтов лист 200 C24

**МАХ
РАЗМЕР:
2 КГ**



442 TA
U04420013

Телескопичен ретривър със съчленен магнит

- За извличане на предмети с магнит от труднодостъпни места
- Съчленена глава: алуминий
- Материал на вала: въглеродна стомана с цинково покритие
- PVC дръжка

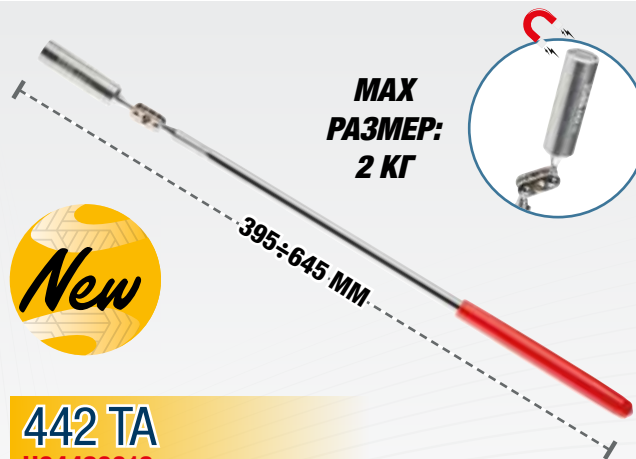

ЦЕНТРАЛНО РЯЗАНЕ

196 N

Bolt cutters with central cutter

КОД	ДЪЛЖИНА	2000 N/мм ² Ø MAX	1600 N/мм ² Ø MAX	⚖️
U01960002	450 мм	6 мм	7 мм	1,9 кг
U01960003	600 мм	7 мм	10 мм	3,5 кг
U01960004	750 мм	9 мм	13 мм	4,5 кг
U01960005	900 мм	10 мм	16 мм	6,1 кг
U01960006	1050 мм	11 мм	18 мм	8,3 кг

ИЗРАВНЕН РЕЖЕЩ РЪБ

196 NR
U01960001

Фрези за болтове с полуизравнена фреза

- Ножове с високоустойчиви режещи ръбове
- Дръжки от PVC



2-3-4-5-6-8 мм

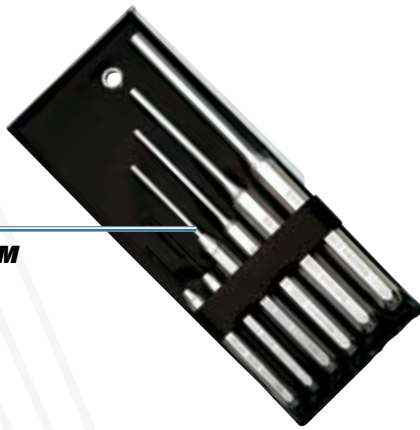

6
БРОЯ

367 SE6

U03670081

Комплект от 6 пробоя

- 367/2x115-3x125-4x145-5x165-6x180-8x200 мм
- Доставка се в пластичен портфейл

UNI 7784



376

Двустранни чукове

- Модел със сменяеми пластмасови накрайници
- Тяло от въглеродна стомана
- Дървена дръжка

КОД	Ø ГЛАВА	ДЪЛЖИНА
U03760001	22 мм	250 мм
U03760002	28 мм	275 мм
U03760003	35 мм	300 мм
U03760004	42 мм	325 мм
U03760005	50 мм	350 мм
U03760006	60 мм	380 мм

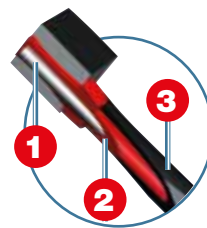

**КОМБИНИРАНИ МАТЕРИАЛИ
ЗА ОТЛИЧНИ РЕЗУЛТАТИ**

- 1 Графитна сърцевина: максимална якост на огъване.
- 2 Високо качество: Полипропиленово тяло за абсорбиране на вибрациите.
- 3 Гумено покритие, устойчиво на въглеродороди.



DIN 1041

382 F

Чукове за механици с графитна дръжка

- Немски модел с плоска квадратна повърхност и симетричен бойник
- Графитна дръжка

КОД	▲ ГЛАВА	ДЪЛЖИНА
U03820102	200 г	285 мм
U03820103	300 г	300 мм
U03820105	500 г	310 мм
U03820107	800 г	350 мм
U03820108	1000 г	355 мм

Глава от кована въглеродна стомана, подложена на диференцирана термообработка по акаляване за увеличаване на експлоатационния ресурс и предотвратяване на олющване или гъбообразно побиване на ударната повърхност.

**UNI 7777
DIN 6475**



382

Чукове за механици

- Немски модел с плоска квадратна глава и симетричен бойник
- Дръжка от пресован талашит

КОД	▲ ГЛАВА	ДЪЛЖИНА
U03820002	100 г	260 мм
U03820004	200 г	280 мм
U03820006	300 г	300 мм
U03820007	400 г	310 мм
U03820008	500 г	320 мм
U03820009	600 г	330 мм
U03820010	800 г	350 мм
U03820011	1000 г	360 мм
U03820013	1500 г	380 мм
U03820014	2000 г	400 мм

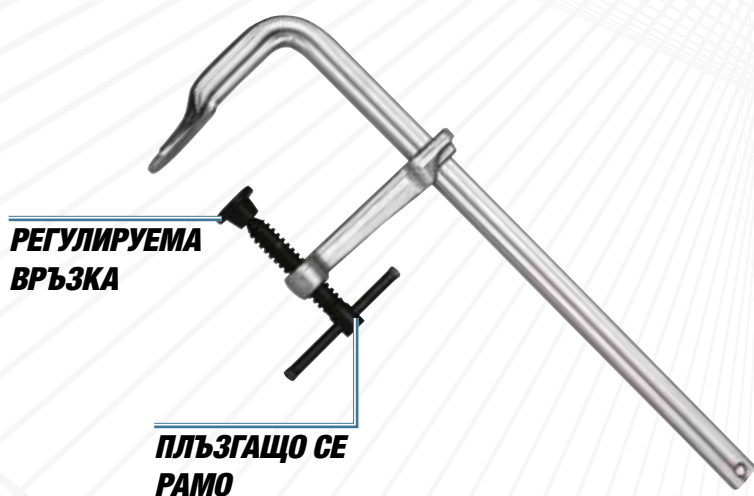

997 A

Винтов тип скоба

- Корпус и плъзгащо се рамо от кована стомана

КОД	ОБХВАТ	РАЗДЕЛ	
U09970002	160 мм	16x7,5 мм	0,5 кг
U09970003	200 мм	19,5x9,5 мм	0,9 кг
U09970004	250 мм	22x10,5 мм	1,2 кг
U09970005	300 мм	25x12 мм	1,8 кг
U09970006	400 мм	25x12 мм	1,9 кг
U09970007	500 мм	25x12 мм	2,1 кг
U09970008	600 мм	25x12 мм	2,3 кг
U09970009	800 мм	27x13 мм	3,3 кг
U09970010	1000 мм	27x13 мм	3,7 кг

997 B

Скоба тип лост

- Модел с бърз лост с прецизно регулиране
- Тяло и плъзгащо рамо от кована стомана
- Регулируема капачка за налягане

КОД	ОБХВАТ	РАЗДЕЛ	
U09970013	120 мм	13,5x6,5 мм	0,7 кг
U09970014	160 мм	16x7,5 мм	1 кг
U09970015	200 мм	19,5x9,5 мм	1,3 кг
U09970016	250 мм	22x10,5 мм	1,9 кг
U09970017	300 мм	25x12 мм	2,7 кг
U09970018	400 мм	25x12 мм	2,8 кг
U09970019	500 мм	25x12 мм	3 кг

**ПОВЪРХНОСТ С
РЕГУЛИРУЕМО
НАЛЯГАНЕ**

**ЛОСТ С ИНТЕГРИРАН
БУТОН ЗА
ОСВОБОЖДАВАНЕ**

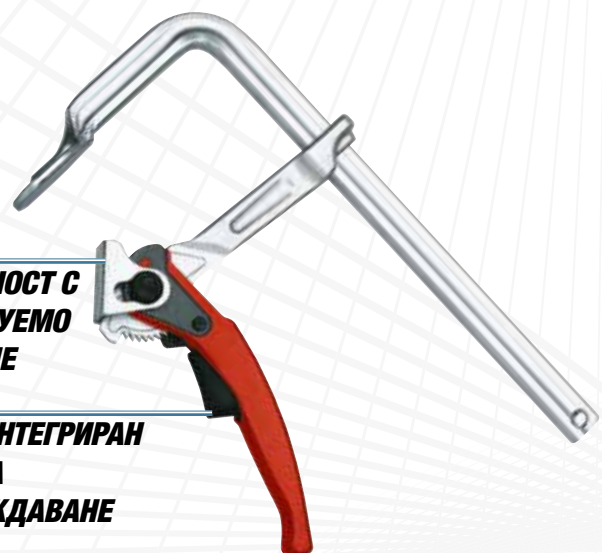

**10
БРОЯ**



ЗА ПРЪСТЕНИ С ДИАМЕТЪР НА ВМЕСТИМОСТТА ОТ 20 ДО 100 MM

Пръстени с отвори
отгоре



Пръстени с резба
на върха

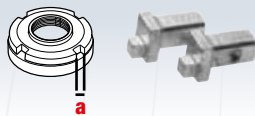

282 S10 U02820200

2 kg 330 mm 60 mm 215 mm

Комплект в ABS калъф с щифтови ключове за кръгли и квадратни гайки

- За пръстени с отвори, пробити на лицевата страна
- Гаечният ключ се регулира чрез завъртане на централния винт
- Свалящи се щифтове
- Капацитет: 20 до 100 мм
- Сатенено хромирано покритие
- Високо устойчива ABS кутия със система за бързо затваряне
- Празен вътрешен модул от пена: код U05191054Q

ОПИСАНИЕ	РАЗМЕР	БР.
Кръгли щифтове	(d) 2,5 - 3 - 4 - 5 - 6 - 7 - 8 - 9 мм	4
Квадратни щифтове	(a) 4 - 5 - 6 - 8 мм	4

DIN 338

HSS-G

14
БРОЯ



988 LA/S14

U09880070

HSS-G свредла и метчици

- Ø СВРЕДЛА: 2,5-3,3-4,2-5,0-6,8-8,5-10,2
- М МЕТЧИЦИ: 3x0,5-4x0,7-5x0,8-6x1-8x1,25-10x1,5-12x1,75

DIN 338

HSS-G

19
БРОЯ



988 MA/S19

U09880073

Комплект от HSS-G свредла

- Ø свредла: 1,0-1,5-2,0-2,5-3,0-3,5-4,0-4,5-5,0-5,5-6,0-6,5-7,0-7,5-8,0-8,5-9,0-9,5-10,0

DIN 338

HSS-G

25
БРОЯ



988 MA/S25

U09880074

Свредла HSS-G (1÷13x0,5) Ø свредла

- Ø свредла: 1,0-1,5-2,0-2,5-3,0-3,5-4,0-4,5-5,0-5,5-6,0-6,5-7,0-7,5-8,0-8,5-9,0-9,5-10,0-10,5-11,0-11,5-12,0-12,5-13,0



HSS

3
БРОЯ



988 D/S3

U09880020

Конусовидни бургии

ПРОДУКТ	Ø	Ø НА ДРЪЖКАТА	ДЪЛЖИНА
988 D1	4-5-6-7-8-9-10-11-12 мм	6 мм	65 мм
988 D2	4-6-8-10-12-14-16-18-20 мм	8 мм	75 мм
988 D3	4-6-8-10-12-14-16-18-20-22-24-26-28-30 мм	10 мм	100 мм

HSS

12
БРОЯ



988 G/S12

U09880100

Комплект от 10 биметални прободни триончета

- 10 бр. 988 G (Ø 19-22-25-29-35-38-44-51-57-64)
- Дълбочина на рязане Max 38 мм

HSS

10
БРОЯ



Ø 6 мм



988 E/S10

U09880062

Комплект от 10 броя инструменти за пробиване в твърд метал.

- 8 бр. (Ø 10 и 12 форми EA-EC-EF-EG)
- 2 бр. (Ø 12 форми ED-EM)



YouTube



SMD LED



COB LED



1 = 18 h
2 = 3,6 h
3 = 1,8 h



Li-ion

ЗАРЕЖДАЩА СЕ



USB-C



YouTube



SMD LED



COB LED



1 = 3 h
2 = 10 h
3 = 35 h



Li-ion

ЗАРЕЖДАЩА СЕ



USB-C



YouTube

**СЕНЗОР ЗА
ДЕТЕКЦИЯ НА
ДВИЖЕНИЕ**



**Само 91 мм
дължина**



SMD LED



IP54



1 = 18 h
2 = 3,6 h
3 = 1,8 h



Li-ion

ЗАРЕЖДАЩА СЕ



USB-C

889 RL
U08890036

Светодиодна лампа за инспекция

ДВОЙНА УПОТРЕБА



ЛАМПА ЗА ОГЛЕД



ФЕНЕРЧЕ

2 нива на яркост
(120 и 420 лумена)

889 IL
U08890046

Шарнирна инспекционна LED лампа

ТРОЙНА ФУНКЦИЯ



ГЛАВА



ФЕНЕРЧЕ



ФРОНТАЛНИ

889 GR
U08890044

Компактен LED прожектор

3 НИВА НА ЯРКОСТ



50, 250 или 500 лумена с едно докосване!

New



Само 91 мм дължина

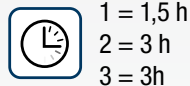

889 SP
U08890055

Джобно светодиодно фенерче



YouTube

DUAL USE



ФРОНТАЛНИ



ФЕНЕРЧЕ

Магнитна кука, която може да се върти на 360°

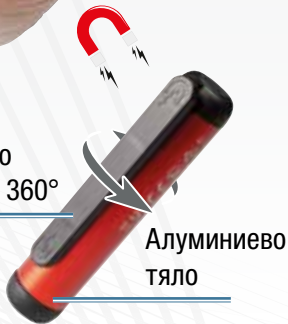

ЗАРЕЖДАЩА СЕ



889 RP
U08890045

Компактна акумулаторна LED лампа



YouTube

360°

180°



ДВОЙНА УПОТРЕБА



Лампа за оглед



Фенерче

160 mm

130 mm

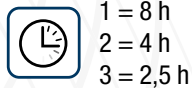

889 RT
U08890038

Акумулаторна LED светлина - сертифицирана IP67



YouTube

3 НИВА НА ЯРКОСТ



500, 1000, 1500 lumen с едно докосване

РАБОТИ С ИЛИ БЕЗ КАБЕЛ

Включен кабел 5м

3500 A ИНТЕГРИРАН ТРАНСФОРМАТОР

Няма външно захранване



YouTube

12 V 1200 A

10 kg 400 mm 320 115



1613 RA12

U16130019

3500 A

Професионален усилвател за старт 12 V, преносим

- Удароустойчива ABS обвивка
- Подходящ и за запечатани батерии

Дължина на Кабела 155 CM

ЗАДЕН КОНЕКТОР ЗА ИЗБОР НА НАПРЕЖЕНИЕ



12 V 1400 A
24 V 700 A

20,8 kg 560 mm 200 590



12V - 3700 A

1613 AGM12-24

U16130013

24V - 1860 A

Професионален усилвател за старт 12-24 V, преносим

- Удароустойчива ABS обвивка
- Защита от пренапрежение

Дължина на Кабела 155 CM



YouTube

КОМПРЕСИОННА СИЛА

735 Kг (6 бара),
1226 Kг (10 бара)

447 T

U04470101

Универсално пневматично устройство за разглобяване на амортизори

- Идеален за автомобили
- Доставка се с долни конзоли 447 TC1 (78 мм 130 мм) и 447 TC2 (105 мм 182 мм), менгеме 447 TA и универсални горни скоби 447 TB1

ТЕХНИЧЕСКИ ХАРАКТЕРИСТИКИ

Сила на свиване	735 kg (6 бара) - 1226 kg (10 бара)
Налягане на въздуха	6-10 бара
Ход на буталото	420 мм
Цилиндър	Алуминиева сплав и найлонова смола

60 kg 470 mm 450



Регулиране на налягането до 4 БАРА

12 V 10 Литров

2847/3

U28470084

Устройство за обезвъздушаване на спирачки

- За смяна, пълнене и обезвъздушаване на спирачни кръгове на леки и товарни автомобили
- Устройството е предназначено изключително за спирачни течности DOT 3, DOT 4, DOT 5.1. Без LHM.

ТЕХНИЧЕСКИ ХАРАКТЕРИСТИКИ

Система на работната течност	помпа с възвратно-постъпателно движение (без директен контакт с течността, без въздух под налягане въздух течността)
Захранване	12 V (с щипки тип „крокодил“)
вместимост на резервоара	10 литра
Устройство за ограничаване на налягането до	4 бара
Спираловиден маркуч	4 м (еластичен)
Захранващ кабел	4 м



Доставя се с резервни уплътнения, 1 капачка с мулти диаметър 44-45-46мм (2847 N11) и резервоар за възстановяване на маслото

ЗА 6÷12 V БАТЕРИИ

Също така за
стартване и
спиране



890 K
U08901000

Цифров пробник на акумулаторната батерия с принтер



YouTube



Съвместим с
термодвойка тип K



1651
U16510001

Цифров инфрачервен термометър



1,5
Литров

ИДЕАЛЕН ЗА НАЛИВАНЕ НА МАСЛО (КАПКА ПО
КАПКА) В ДИФЕРЕНЦИАЛА НА АВТОМОБИЛА

Не е подходящ за горива
и минерални масла



421 P
U04210020

Смукателен пистолет

ИДЕАЛЕН ЗА ЗАСМУКВАНЕ И ДОЗИРАНЕ
НА МАСЛО, АНТИФРИЗ, МАСЛО ЗА
СЕРВОУПРАВЛЕНИЕ

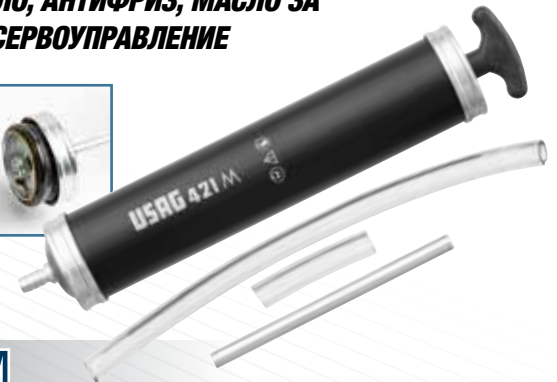

421 M
U04210021

Смукателен пистолет

3
Литров

ИДЕАЛЕН ЗА НАЛИВАНЕ НА
МАСЛО (КАПКА ПО КАПКА) В
ДИФЕРЕНЦИАЛА НА АВТОМОБИЛА

Работно
налягане
6÷10 бара



2847 A
U28470086

Вакуумно устройство за обезвъздушаване на спирачки

9,5
Литров



4,1 kg | 230
627
302



1785 B
U17850005

Екстрактор на течности



3
TON

30,5
kg

2550 A U25500001

Хидравличен сервисен крик 3t за коли и индустриални превозни средства

- Стоманена структура
- Висок капацитет за използване на автомобили, ванове и микробуси
- Система с двойна помпа за по-бързо повдигане на автомобила
- Оборудван с ръчно спускащо управление
- Въздушен изпускателен клапан, за да се избегне риск от прекомерно натоварване

CE

3t



2
TON

32,5
kg

2550 B U25500002

Хидравличен сервисен крик 2t

- Стоманена структура
- Универсален и компактен за използване в тесни пространства
- Система с двойна помпа за по-бързо повдигане на автомобил
- Оборудван с педал за повдигане
- Оборудван с ръчно спускащо управление
- Въздушен изпускателен клапан, за да се избегне риск от прекомерно натоварване

CE

2t



2
БРОЯ

1950 C

Двойка жак стойки

- Регулируема височина с назъбен механизъм и лостово освобождаване
- Заклучващ щифт с верига
- 1950 C/3: регулируем модел на 10 позиции
- 1950 C/6: регулируем модел на 13 позиции



2000 A U20000100

Плъзгаща се платформа за инспекция

- Облегалка за глава от устойчив на въглеродороди винил, подплатена с дунапрен с висока устойчивост
- Пластмасов, устойчив на въглеродороди корпус, който може да се мие



КОД	РАЗМЕР	Н MAX	Н MIN	РАЗМЕРИ	▲
U19501001	3 t	427 мм	300 мм	207x188 мм	7 kg
U19501002	6 t	620 мм	400 мм	285x250 мм	14 kg



3
БРОЯ

1 1/2"

270 C/C3
U02700106

Асортимент с Лули за джанти на гуми с тefлонова защита в кутия от модулarna кутия - IMPACT

↔ 190
↑ 58
MM ↘ 144

YouTube
**УЧЕБНО
ВИДЕО**



10
БРОЯ

ВЪЗМОЖНОСТ ЗА СЪХРАНЕНИЕ В ЧЕКМЕДЖЕТАТА НА НАШИТЕ РОЛКОВИ ШКАФОВЕ

Носеща дръжка

↔ 475
↑ 50
MM ↘ 290

2000 G
U20000110

Подложка за колене



ГАЙКИ ЗА ЗАКЛЮЧВАНЕ НА ДИСКА И КОМПЛЕКТ ИНСТРУМЕНТИ ЗА СВАЛЯНЕ НА ВИНТОВЕ

272 DS
U02720001



Комплект за изваждане на гайки и винтове от лети джанти

- Не уврежда джантата на сплавта
- Специални бормашины с волфрамов карбид, способни да пробиват всякакъв вид материал (смазвайте с режещо масло при всяка употреба)
- Супер тънки конусни цокли за центриране/извличане на всякакъв тип лети джанти

Ръчно използване на гайките на колелата

3
БРОЯ

1 1/2"

XGRIP

235 1 1/2" XL/C3
U02354100

Асортимент с дълги шестоъгълни гнезда X-GRIP в модулarna кутия (3 бр.)



17 **19** **21**

X-GRIP ПОЛЗИ:

- Перфектен захват на нови или повредени шестограми, до 80%
- Предава по-голям въртящ момент от стандартен ключ.
- Няма повреди по новите шестостени

XGRIP



**Гама инструменти
X-GRIP
отидете на
страница 4**

БЪРЗ КЛЮЧ ЗА МАСЛЕНИ ФИЛТРИ 443 N АВТОМАТИЧНО ЗАТЯГАНЕ НА РЕМЪКА

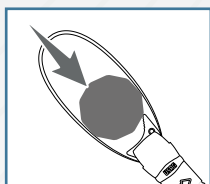

**АВТОМАТИЧНО
ЗАКЛЮЧВАНЕ С РЕМЪК**

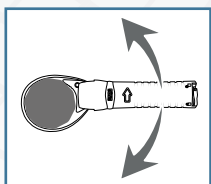

ЕФЕКТ ТРЕСЧОТКА

Бързина на работа. Възможност за работа в тесни пространства

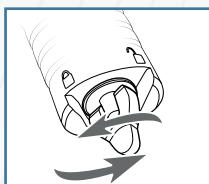

**ЛОСТ ЗА УВЕЛИЧАВАНЕ
НА СИЛАТА НА РЕМЪКА**



443 N
U04430005

Бърз ключ за маслени филтри (леки коли)



**66÷105
MM**



YouTube

446 DA/SE6
U04461104

Комплект от 6 гаечни ключа за чашките на маслени филтри

- 3/8 инча квадратна вложка
- Стоманен корпус
- Комплект за Fiat, Lancia, Alfa Romeo, BMW, Renault, Volkswagen, Skoda, Audi, Seat, Mercedes
- Размери на профила: Ø 74 мм x 14 страни - Ø 75 мм x 16 страни - Ø 86 мм x 16 страни - Ø 102 мм x 14 страни - Ø 66 мм x 18 страни - Ø 96 мм x 18 страни



Позволява повторно затягане с оригиналния въртящ момент (стойността, посочена върху пластмасовата чашка)



Рамкирайте QR кода и изтеглете списъка с приложения или отидете на usag-tools.net

3/8" **1/2"** **30 БРОЯ**

7 kg | 620 mm | 70 mm | 500 mm

446 S28
U04461204

Комплект от 30 гаечни ключа за капачки на маслени филтри

- Размери на гаечните ключове за капачки на маслени филтри (страни Ø x N °): 66/6 - 65/14 - 65/67 - 68/14 - 73/14 - 74/15 - 74/76 - 75/77 - 76/12 - 76/14 - 76/30 - 76/8 - 78/15 - 80/15 - 80/82 - 86/16 - 86/18 - 90/15 - 92/10 - 93/15 - 93/36 - 93/45 - 95/15 - 96/18 - 100/15 - 106/15 - 108/15 - 108/18



Рамкирайте QR кода и изтеглете списъка с приложения или отидете на usag-tools.net



ОТ АЛУМИНИЙ

446 DT/S2

U04461203

Комплект от два гаечни ключа за капациите на масления филтър - японски автомобили

- Намалява риска от увреждане на капака на масления филтър
- Може да се използва за затягане с динамометричен ключ



2
БРОЯ

Рамкирайте QR кода и изтеглете списъка с приложения или отидете на usag-tools.net



263/S16

U02631400

Комплект за източване на масло

- Магнитни вложки за захващане на свещи
- 1 въртящ се ключ 3/8"
- 2 бита \varnothing 8-10 мм 3/8"
- 6 бита \varnothing 8-10-12-13-14-17 мм 3/8"
- 6 шестостенни вложки \blacklozenge 13-14-17-18-19-21 мм 3/8"
- 1 TORX® бит \varnothing T45

Връзка към уред за събиране на масло

16
БРОЯ

3/8"



Интегрирана тава за събиране на масло

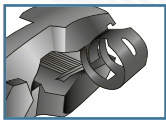

2 В 1



871 D

U08710001



Клеци за скоби CORBIN

- Модел с челно или странично окачване
- Челюсти с назъбена повърхност за захващане



870 C

U08700006

Клеци за маркучи за гориво

- За бензинови и дизелови автомобили
- Ергономична двуматериална дръжка
- Дължина: 175 мм

3 Работни позиции



871 C

U08719005P

Клеци за пружинни скоби

- Три осев връх за работа във всяка позиция
- За отваряне и затваряне на пружинни скоби на горивни системи, въздушни колектори и хидравлични вериги



22
БРОЯ

1881 S22

U18810082

Комплект от 22 гаечни ключа за сглобяване и разглобяване на гайки от алтернаторни ролки

- Доставка се в пластмасова кутия





2 РЕЖИМИ:

- 1 250 l/min - 50°÷400°C
- 2 500 l/min - 50°÷600°C

MAX
600°

2000
WATT

391

U03910001

Включени аксесоари

Дигитален пистолет за горещ въздух

- Модел с електронна проверка на температурата и въздушния поток през дигиталния дисплей
- Възможност за настройка на програми: 2 режима на отопление и 2 въздушни потока
- Снабден с охлаждаща система

5
БРОЯ

за изваждане на лайсни, елементи от таблото, скоби, държачите на панелите на вратите и калниците



426 B/S5

U04260006

Компелкт от 5 инструмента за пластмасови елементи

4
БРОЯ

За да се отдели капака на ангренажния ремък, мотора с цилиндрова глава, ремъка и т.н.



426 D/S4

U04260005

Комплект от 4 пластмасови, разделителни стъргалки



ТЕХНИЧЕСКИ ХАРАКТЕРИСТИКИ

Резбована връзка на засмукващата чашка	M18
Ниво на звука	78 Db
Обща дължина	610 мм
Тегло	4 кг
Работно налягане	6,2 бара
Резбовано свързване	1/4"

400 P

U04000010

Пневматично устройство за издърпване на вдлъбнатини в ламарината

- Идеално за заличаване на вдлъбнатини без необходимост от пребоядисване
- Доставка се с 3 засмукващи чашки (Ø 75-100-125 мм), в пластмасова обвивка с дръжка за превоз и клипс за затваряне
- Комплект резервни части с 3 вендузи: код 1004735-98

4
БРОЯ

За сваляне на тежести, силикон, синтетични материали, лайсни и др



426 C/S4

U04260007

Комплект от 4 скрепера за различна употреба

2
БРОЯ



115 CL/SE2

U01150022

Двустранни клещи с прави полукръгли челюсти

- Идеален за захващане на парчета и трудни за достигане части

Контролирано затягане с помощта на тресчотки или Т-ключове

1/2"



YouTube

Точно измерване на ъгъл във всяко положение

ТОЧНОСТ
±2%



YouTube

9
БРОЯ

Две телени четки
Ø 20mm и 25mm



885 F
U08850004

Комплект за почистване на инжектор

- Идеален за канално почистване на инжектори, монтирани на обикновени релсови мотори

814 A

Цифров адаптер за ъгъл на прилагане на въртящ момент

- Въртящ момент и ъгъл на затягане с цифрова точност с помощта на конвенционални инструменти
- За затягане по и обратно на часовниковата стрелка
- Точност на въртящия момент: ± 4%
- Точност на ъгъла: ± 2%
- Режим на измерване: пик/спад
- Избираема единица: Нм/фт.фнт./инч. фнт./кгсм/градус
- Визуален (светодиоден) и звуков (зумер) индикатори при достигане на предварително зададена стойност
- 9 предварително настройвани набеязани стойности
- 50 слота за памет за измерените стойности
- Доставка се в пластмасова кутия със сертификати за калибриране
- Захранване: 2 батерии AAA (включени)

КОД	РАЗМЕР	☑	РЕЗОЛЮЦИЯ
U08140003	6,8÷135 Nm	1/2"	0,1
U08140004	10÷200 Nm	1/2"	0,1
U08140005	17÷340 Nm	1/2"	0,1

831 A

U08310001

Цифров ъгломер

- Точно измерване на ъгъл във всяко положение
- За затягане по и обратно на часовниковата стрелка
- Точност: ± 2% – Диапазон: 0–360°
- Разделителна способност: 0,1°
- Визуален (светодиоден) и звуков (зумер) индикатори при достигане на предварително зададена стойност
- 9 предварително настройвани набеязани стойности
- 50 слота за памет за измерените стойности
- Доставка се в пластмасова кутия със сертификати за калибриране
- Захранване: 2 батерии AAA (включени)

6
БРОЯ

1/2"

884 C/S6
U08841000

Комплект от шест гаечни ключа за фитинги на тръбопроводи на дюзи за впръскване

- За сглобяване и разглобяване на фитинги на тръбопроводи на дюзи за впръскване
- Дължина: 98 mm; Размери: 12–14–16–17–18–19 mm



LED СВЕТЛИНА

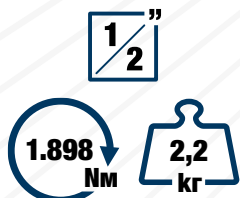

YouTube

КОРПУС ОТ МАГНЕЗИЕВА СПЛАВ



НАЙ-ДОБРИЯТ ОТ ГАМАТА

943 PC1 1/2"

U09430001

Магnezиев гайковърт

ТЕХНИЧЕСКИ ХАРАКТЕРИСТИКИ

Квадратна вложка	1/2"	Максимално налягане	6,2 бара
Капацитет	M20	Ниво шум	94 ±3 dB(A)
Максимален въртящ момент	1.898 Nm	Мощност на шума	105 ±3 dB(A)
Въртящ момент	320÷460 Nm	Вибрации	6,4 m/s ²
Удари в минута	1200	За приток на въздух	1/4"
Скорост	6.500 rpm	Ø вътрешен размер на маркуча	10 мм
Средна консумация на въздух	172 l/min	Тегло	2,2 кг

КОРПУС ОТ МАГНЕЗИЕВА СПЛАВ

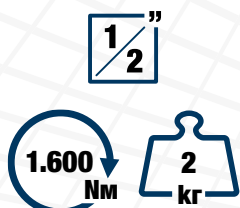

YouTube



РЕФЕРЕНТНИЯТ МОДЕЛ

929 PC1 1/2"

U09290001

Магnezиев гайковърт

ТЕХНИЧЕСКИ ХАРАКТЕРИСТИКИ

Квадратна вложка	1/2"	Максимално налягане	6,2 бара
Капацитет	M16	Ниво шум	93 ±3 dB(A)
Максимален въртящ момент	1.600 Nm	Мощност на шума	104 ±3 dB(A)
Въртящ момент	280÷440 Nm	Вибрации	6,2 m/s ²
Удари в минута	1.300	За приток на въздух	1/4"
Скорост	7.000 rpm	Ø вътрешен размер на маркуча	10 мм
Средна консумация на въздух	172 l/min	Тегло	2,0 кг

11 cm

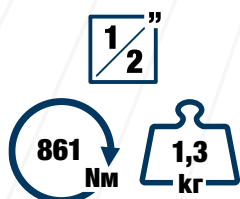

YouTube



ЕКСТРА КОМПАКТЕН

942 PC3 1/2"

U09420012

Компактен гайковърт

ТЕХНИЧЕСКИ ХАРАКТЕРИСТИКИ

Квадратна вложка	1/2"	Максимално налягане	6,2 бара
Капацитет	M16	Ниво шум	91,1±3 dB(A)
Максимален въртящ момент	861 Nm	Мощност на шума	108,1±3 dB(A)
Въртящ момент	150÷220 Nm	Вибрации	9,57 m/s ²
Удари в минута	1650	За приток на въздух	1/4"
Скорост	10.000 rpm	Ø вътрешен размер на маркуча	10 мм
Средна консумация на въздух	127 l/min	Тегло	1,3 кг

YouTube



Модулен с
чекмеджетата на
ролковите
шкафове USAG

943 PC1/C12 U09430005

↔ 415
↓ 92
MM ↗ 283

1 1/2"

Асортимент с шестостенни вложки и магнезиев гайковърт в кутия от модулна кутия

12
БРОЯ

ОПИСАНИЕ	ПРОДУКТ/РАЗМЕР	БР.
Магнезиев гайковърт	943 PC1 1/2	1
Шестостенни вложки - ИМРАСТ	235 1/2 M/ 10-13-17-18-19-22-24-27-30-32 мм	10
Заклучващи щифтове	235 MCA/4-6	2
Защитни пръстени	235 MDA/4-6	2
Удължения - ИМРАСТ	236 1/2 M/125	1



Модулен с
чекмеджетата на
ролковите
шкафове USAG

929 PC1/C12 U09290005

↔ 415
↓ 92
MM ↗ 283

1 1/2"

Асортимент с шестостенни вложки и магнезиев гайковърт в кутия от модулна кутия

12
БРОЯ

ОПИСАНИЕ	ПРОДУКТ/РАЗМЕР	БР.
Магнезиев гайковърт	929 PC1 1/2	1
Шестостенни вложки - ИМРАСТ	235 1/2 M/ 10-13-17-18-19-22-24-27-30-32 мм	10
Заклучващи щифтове	235 MCA/4-6	2
Защитни пръстени	235 MDA/4-6	2
Удължения - ИМРАСТ	236 1/2 M/125	1



Модулен с
чекмеджетата на
ролковите
шкафове USAG

942 PC3/C7 U09420015

↔ 375
↓ 80
MM ↗ 186

1 1/2"

Асортимент с шестостенни вложки и магнезиев гайковърт в кутия от модулна кутия

7
БРОЯ

ОПИСАНИЕ	ПРОДУКТ/РАЗМЕР	БР.
Компактен гайковърт	942 PC3 1/2	1
Шестостенни вложки - ИМРАСТ	235 1/2 M/ 13-17-19-21-22-24 мм	6
Заклучващи щифтове	235 MCA/4	1
Защитни пръстени	235 MDA/4	1



LED СВЕТЛИНА

КОРПУС ОТ МАГНЕЗИЕВА СПЛАВ

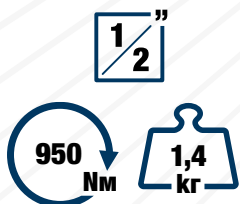

943 PC2 1/2"

U09430002

**Магnezиев гайковърт -
изключително компактен**

ТЕХНИЧЕСКИ ХАРАКТЕРИСТИКИ

Квадратна вложка	1/2"	Максимално налягане	6,2 бара
Капацитет	M16	Ниво шум	95±3 dB(A)
Максимален въртящ момент	950 Nm	Мощност на шума	107±3 dB(A)
Въртящ момент	200÷270 Nm	Вибрации	3,9 м/с ²
Удари в минута	1400	За приток на въздух	1/4"
Скорост	10.000 rpm	Ø вътрешен размер на маркуча	10 мм
Средна консумация на въздух	167 l/min	Тегло	1,4 кг

АЛУМИНИЕВО ТЯЛО

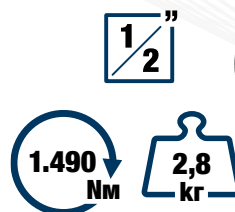

928 AC1 1/2"

U09280014

Алуминиев гайковърт

ТЕХНИЧЕСКИ ХАРАКТЕРИСТИКИ

Квадратна вложка	1/2"	Ниво шум	90 ±3 dB(A)
Капацитет	M16	Мощност на шума	101 ±3 dB(A)
Максимален въртящ момент	1.490 Nm	Вибрации	5,2 м/с ²
Въртящ момент	135÷380 Nm	За приток на въздух	1/4"
Удари в минута	1.120	Ø вътрешен размер на маркуча	10 мм
Скорост	6.500 rpm	Максимално налягане	6,2 бара
Средна консумация на въздух	147 l/min	Тегло	2,8 кг

КОРПУС С ТИТАНИЕВА СПЛАВ

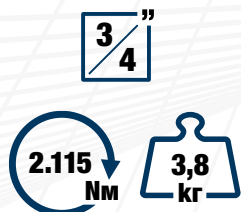

942 PD1 3/4"

U09420004

Гайковерт (конструкция от титан)

ТЕХНИЧЕСКИ ХАРАКТЕРИСТИКИ

Квадратна вложка	3/4"	Максимално налягане	6,2 бара
Капацитет	M27	Ниво шум	97,8±3 dB(A)
Максимален въртящ момент	2.115 Nm	Мощност на шума	108,8±3 dB(A)
Въртящ момент	500÷800 Nm	Вибрации	5,06 м/с ²
Удари в минута	950	За приток на въздух	3/8"
Скорост	5.300 rpm	Ø вътрешен размер на маркуча	10 мм
Средна консумация на въздух	200 l/min	Тегло	3,8 кг

АЛУМИНИЕВО ТЯЛО

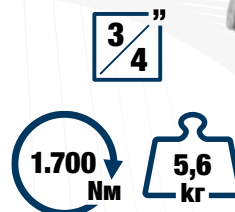

928 D1 3/4"

U09280015

Алуминиев ударен гайковерт

ТЕХНИЧЕСКИ ХАРАКТЕРИСТИКИ

Квадратна вложка	3/4"	Максимално налягане	6,2 бара
Капацитет	M24	Ниво шум	98,4±3 dB(A)
Максимален въртящ момент	1.700 Nm	Мощност на шума	109,4±3 dB(A)
Въртящ момент	500÷1.050 Nm	Вибрации	9,1 м/с ²
Удари в минута	790	За приток на въздух	3/8"
Скорост	5.700 rpm	Ø вътрешен размер на маркуча	13 мм
Средна консумация на въздух	193 l/min	Тегло	5,6 кг

КОРПУС ОТ СМЕСЕН МАТЕРИАЛ

МЕКО ЗАХВАЩАНЕ ОТ ДВОЕН МАТЕРИАЛ



ЛЕК И МОЩЕН
тежи 20% по-малко от
стандартния модел



942 PE1 1"

U09420005

Гайковърт (корпус от смесен материал)

ТЕХНИЧЕСКИ ХАРАКТЕРИСТИКИ	
Квадратна вложка	1"
Капацитет	M38
Максимален въртящ момент	3.390 Nm
Въртящ момент	203÷1.627 Nm
Удари в минута	900
Скорост	5.000 rpm
Средна консумация на въздух	400 l/min
Максимално налягане	6,2 бара
Ниво шум	100,9 ±3 dB(A)
Мощност на шума	111,9 ±3 dB(A)
Вибрации	10,6 m/s ²
За приток на въздух	1/2"
Ø вътрешен размер на маркуча	19 мм
Тегло	6,8 кг

910 E1 1"

U09100020

Алуминиев ударен гайковерт

ТЕХНИЧЕСКИ ХАРАКТЕРИСТИКИ	
Квадратна вложка	1"
Капацитет	M33
Максимален въртящ момент	4.068 Nm
Въртящ момент	850÷1.300 Nm
Удари в минута	720
Скорост	4.500 rpm
Средна консумация на въздух	243 l/min
Максимално налягане	6,2 бара
Ниво шум	102 ±3 dB(A)
Мощност на шума	113 ±3 dB(A)
Вибрации	15,2 m/s ²
За приток на въздух	1/2"
Ø вътрешен размер на маркуча	13 мм
Тегло	10,3 кг

АЛУМИНИЕВО ТЯЛО



152
MM

5
MM

105
l/min

КОМПАКТЕН
221-MM



920 AN1
U09200011

Орбитална шлайф машина (диск 5 мм)

ТЕХНИЧЕСКИ ХАРАКТЕРИСТИКИ

Мощност	0,19 Kw
Ø Капацитет на подложката	Ø 152 мм
Орбита	5 мм
Скорост	10.000 rpm
Средна консумация на въздух	105 l/min
Максимално налягане	6,2 бара
Ниво шум	78,9±3 dB(A)
Мощност на шума	79,9±3 dB(A)
Вибрации	11,8 m/s ²
За приток на въздух	1/4"
Ø вътрешен размер на маркуча	10 мм
Тегло	0,8 kg



125
MM

750 W

12.000
Rpm

921 A4
U09210012

Ъглошлайфи

ТЕХНИЧЕСКИ ХАРАКТЕРИСТИКИ

Диаметър на диска	Ø 125 мм
Ø връзката	Ø 24 мм
Мощност	0,75 Kw
Скорост	12.000 rpm
Средна консумация на въздух	120 l/min
Максимално налягане	6,2 бара
Ниво шум	86±3 dB(A)
Мощност на шума	94±3 dB(A)
Вибрации	2,5 m/s ²
За приток на въздух	1/4"
Тегло	1,9 kg



1/2"

136
Nm

1,2
kg

260-MM



913 PC2 1/2"
U09130017

ударна тресчотка

ТЕХНИЧЕСКИ ХАРАКТЕРИСТИКИ

Квадратна вложка	1/2"	Ниво шум	99±3 dB(A)
Капацитет	M10	Мощност на шума	110±3 dB(A)
Максимален въртящ момент	136 Nm	Вибрации	9,1 m/s ²
Скорост	280 rpm	За приток на въздух	1/4"
Средна консумация на въздух	113 l/min	Ø вътрешен размер на маркуча	10 мм
Максимално налягане	6,2 бара	Тегло	1,2 kg

16 М КАБЕЛ
Ø 10 ММ

939 C1
U09390004

Макара за маркуч
за въздух 10 мм

ТЕХНИЧЕСКИ ХАРАКТЕРИСТИКИ

Дължина на маркуча	16 м
Ø вътрешен размер на маркуча	10 мм
Макс. налягане	15 бара
Присъединителен извод	3/8"
Размери (включена скоба)	450x400x230 мм
Тегло	8 kg



ГАМА ВЪЗДУШНИ ШЛАЙФОВЕ

ТЯЛО И ДРЪЖКА ОТ
ПРОТИВОПЛЪЗГАЩ МАТЕРИАЛ

ПРЕДПАЗЕН ЛОСТ С
ПРИЩРАКВАНЕ

РАЗМЕР НА
КОЛЕТАТА 6 ММ

ДВОЙНА ЛАГЕРНА
СИСТЕМА ЗА ПО-ДЪЛЪГ
ЖИВОТ

ЗАДНО ИЗКАРВАНЕ
НА ВЪЗДУХА



YouTube

1/4" РЕЗБОВА
ВРЪЗКА

30.000 Rpm



922 B1
U09220001

Права шлайфмашина - 0,3 CV (220 W)

ТЕХНИЧЕСКИ ХАРАКТЕРИСТИКИ

Средна консумация на въздух	76 l/min	Вибрации	2,42 м/с ²
Максимално налягане	6,2 бара	За приток на въздух	1/4"
Ниво шум	84,8±3 dB(A)	Ø вътрешен размер на маркуча	10 мм
Мощност на шума	99,5±3 dB(A)	Тегло	440 г

23.000 Rpm



922 BP1
U09220004

90° Ъглошлайф - 0,3 CV (220 W)

ТЕХНИЧЕСКИ ХАРАКТЕРИСТИКИ

Средна консумация на въздух	76 l/min	Вибрации	4,54 м/с ²
Максимално налягане	6,2 бара	За приток на въздух	1/4"
Ниво шум	85,9±3 dB(A)	Ø вътрешен размер на маркуча	10 мм
Мощност на шума	96,9±3 dB(A)	Тегло	555 г

28.000 Rpm



922 BL1
U09220003

Права шлайфмашина с удължение - 0,3 CV (220 W)

ТЕХНИЧЕСКИ ХАРАКТЕРИСТИКИ

Средна консумация на въздух	76 l/min	Вибрации	2,86 м/с ²
Максимално налягане	6,2 бара	За приток на въздух	1/4"
Ниво шум	83,3±3 dB(A)	Ø вътрешен размер на маркуча	10 мм
Мощност на шума	94,3±3 dB(A)	Тегло	664 г



16
БРОЯ

1/2"

1/2" **5/16"**

↔ 210
↓ 60
↗ 130
ММ

687 1/2" C16

U06870100



Асортимент с УДАРНИ вложки в ABS калъф

ОПИСАНИЕ	ПРОДУКТ/РАЗМЕР	БР.
Лула-държачи за приставки - ИМПАСТ	685 6 1/2	1
Лула-държачи за приставки - ИМПАСТ	685 8 5/16	1
Ударни битове за шестостенни винтове - 1/2" свързване	687 E 6-7-8-10-12-14	6
Ударни битове за винтове TORX® - 1/2" свързване	687 TX T30-T40-T45-T50-T55	5
Ударни битове за винтове PHILLIPS® - 5/16" свързване	686 PH 2-3-4	3



16
БРОЯ

1/2"

↔ 375
↓ 80
↗ 186
ММ

235 1/2" M/C16

U02359285



Комплект от шестостенни вложки 1/2" в кутия - ИМПАСТ

ОПИСАНИЕ	ПРОДУКТ/РАЗМЕР	БР.
Шестостенни вложки - ИМПАСТ	235 1/2 M 10-12-13-14-15-16-17-18-19-21-22-24-27-30-32 мм	15
Закljučващи щифтове	235 MCA/4-6	2
Защитни пръстени	235 MDA/4-6	2
Удължения - ИМПАСТ	236 1/2 M/125	1



6
БРОЯ

3/4" **7/8"**

↔ 210
↓ 60
↗ 130
ММ

688 3/4" MD6

U06880010



Асортимент с УДАРНИ вложки в ABS калъф

ОПИСАНИЕ	ПРОДУКТ/РАЗМЕР	БР.
Държач за ударни приставки	685 B 1 7/8	1
Ударни битове за шестостенни винтове - 7/8" свързване	688 E 12-17-19-22-24	5



8
БРОЯ

3/4"

↔ 375
↓ 80
↗ 186
ММ

235 3/4" M/C8

U02359286



Комплект с къси шестоъгълни удрящи гнезда

ОПИСАНИЕ	ПРОДУКТ/РАЗМЕР	БР.
Шестостенни вложки - ИМПАСТ	235 3/4" M 21-22-24-27-30-32-36-41 мм	8

УДАРНИ ГЛАВИ 235 МВ



1 1/2"
10
БРЯ

→ 190
↓ 58
ММ ↗ 144



1 1/2"

1 1/2"

22
БРЯ

→ 415
↓ 92
ММ ↗ 283

235 1/2" MB/C10 U02350530

Комплект с къси шестоъгълни удрящи гнезда

ОПИСАНИЕ	ПРОДУКТ/РАЗМЕР	БР.
Асортимент с къси ударни шестоъгълни глави в модулна кутия	235 1/2" М 10-11-12-13-14-15-16-17-18-19	10

236 KE/C22 U02360900

Комплект с къси шестоъгълни удрящи гнезда, удължител и удрящи битове

ОПИСАНИЕ	ПРОДУКТ/РАЗМЕР	БР.
Асортимент с къси ударни шестоъгълни глави в модулна кутия	235 1/2" МВ 13-14-15-16-17-18-19	7
Удължение на веригата за държачи на приставки от алуминий	236 KE 1/2"	1
Ударни битове за шестостенни винтове - 1/2" свързване	687 Е 5-6-8-10-12-14	6
Ударни битове за винтове TORX® - 1/2" свързване	687 ТХ Т25-Т27-Т30-Т40-Т45-Т50-Т55	7
Адаптор	236 KEADP	1

ИЗПОЛЗВАЙТЕ С ТРЕСЧОТКА
ИЛИ С УДАРЕН КЛЮЧ

236 К за контакти



YouTube



YouTube

236 KE за приставки

ОТЛИЧНА ДОСТЪПНОСТ
РАЗМЕРИ НА ГЛАВАТА КАТО
ТРЕСЧОТКА*.



39 мм

*Сравнение с 1/2" тресчотка

МИНИМАЛЕН РАЗМЕР
ДИРЕКТНО СВЪРЗВАНЕ ЗА
УДАРНИ ПРИСТАВКИ.



Вграден
пружинен
стоманен пръстен

236 К

1 1/2" **1 1/4"**

Удължение на веригата от алуминий

КОД	□	L	H	⚖
U02360700	1/2"	340 мм	39 мм	1,1 кг
U02360698	1/4"	260 мм	27 мм	300 г

236 KE

1 1/2" **1 1/2"** **1 1/4"** **1 1/4"**

Удължение на веригата за държачи на приставки от алуминий

КОД	□	◇	L	H	⚖
U02360705	1/2"	1/2"	340 мм	24 мм	1,1 кг
U02360710	1/4"	1/4"	260 мм	19 мм	300 г



**Присъединете се
към нашия канал
@USAGexport**

**Видео уроци, нови
продукти и много други!**

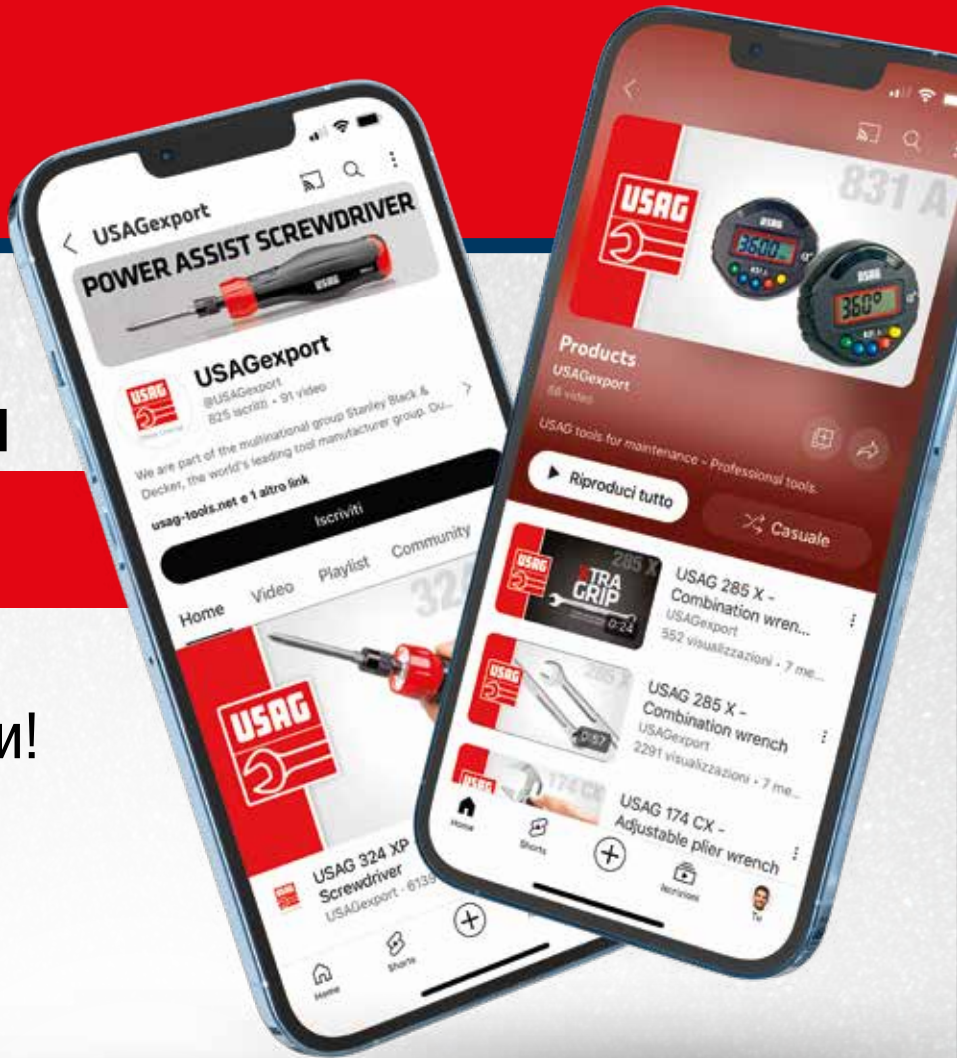

Имате ли нужда от помощ?

Отидете на нашия уебсайт:



usag.it/en/contacts/support



Промоцията важи до 31/03/2025 г., докато запасите издържат.

Изображенията, показани в този каталог, не са обвързващи.

Stanley Black & Decker italia S.r.l. си запазва правото да променя техническите характеристики на своите продукти по всяко време.



Stanley Black & Decker Italia S.r.l.

Via Volta, 3 - 21020 - Monvalle (VA)
Tel. +39 0332 790 111 - info.mv@usag.it

usag-tools.net

